

/20:00h.
igus.ru/

Часы работы: пн-пт 8.00–20.00, сб. 8.00–12.00
Нет минимального количества заказа, нет наценок.
80000 наименований продуктов доставляются со склада. Быстрая доставка.

Мы рады Вашим запросам!
Телефон: +49-22 03-96 49-0
E-Mail: info@igus.de

igus.ru/...
.plastics.for.longer
.life/...2009/...

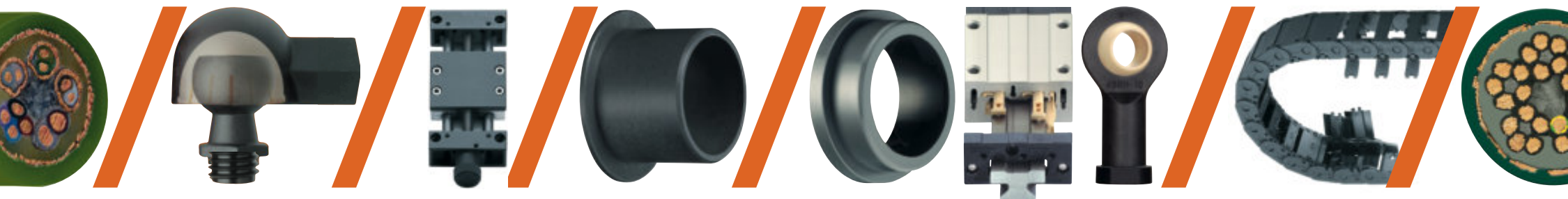

/9001.2000
.../ready

Сертифицировано в соответствии с
DIN EN ISO 9001:2000

Спрашивайте также о готовых для монтажа системах энергосенсоров - быстрая окупаемость и увеличение прибыли.
www.igus.ru

igus® GmbH
Spicher Str. 1a
D-51147 Cologne
Телефон +49-22 03-96 49-0
Факс +49-22 03-96 49-222
info@igus.de
www.igus.ru

igus.ru/

Полимерный
подшипник/...
chainflex® кабель/...
Системы энерго-
гусеницы/...

Plastics for longer life® – увеличьте срок службы Ваших машин с помощью пластмасс.

igus®.ru

Отсутствие смазки и уменьшение времени на обслуживание при этом не снижают стоимость и увеличивают срок службы, быстрая доставка со склада – это основная идея и цель всех продуктов, систем и обслуживания igus®.

Пластмассы igus® с их проверенными свойствами - прочность, сопротивление истиранию и стабильность - являются технологической основой продуктов igus®.

Мы будем рады Вашему звонку или E-Mail.

igus® GmbH
Spicher Str. 1a
D-51147 Cologne
Телефон +49-22 03-96 49-0
Факс +49-22 03-96 49-222
info@igus.de
www.igus.ru



20:00

Наш офис работает до 20-00.
Более чем 80000 наименований продуктов со склада.



Монтаж:
мы строим, вы отдыхаете



Интернет-магазин:
покупки он-лайн, круглосуточно



Особые подшипники: обработанные механически или отлитые под давлением



Готовые к монтажу системы энергогусениц: только поставщик = никаких проблем

Правовая информация: Данные, приведенные в этом каталоге, и в особенности данные в области конструирования основываются на сегодняшнем уровне наших знаний об описываемых продуктах. Правовая гарантия определенных свойств или пригодности использования для определенных целей из этого не следует. Мы рекомендуем Вам всегда проверять пригодность использования продуктов для определенных целей в практическом применении. Пожалуйста, пользуйтесь нашими консультациями. Благодаря постоянному техническому совершенствованию мы оставляем за собой право на внесение технических изменений и улучшений в любое время. Мы оставляем за собой право на опечатки и опечатки. Термины "igus", "ReadyChain", "ReadyCable", "Chainflex", "E-Chain", "E-ChainSystem", "Energy Chain", "Energy Chain System", "E-Ketten", "E-KettenSysteme", "Fliz", "Easy Chain", "TwisterChain", "igubal", "iglidur", "DryLin", "xiros", "manus", "vector" и "plastics for longer life" являются товарными знаками для igus® GmbH/Кальн в Федеративной Республике Германия и защищены в рамках торгового законодательства на территории Федеративной Республики Германия и в случае необходимости на мировом рынке.

Полимерный подшипник скольжения - iglidur®



Полимерный подшипник скольжения - экономически выгоден, не требует смазки и обслуживания, поддается шлифовке. В этом каталоге Вы найдете 4 основных материала iglidur®, которые образуют основу всего ассортимента.

Страница

4

Полимерный поворотный подшипник - igubal®



Не требующий обслуживания и смазки поворотный подшипник в различных исполнениях и конструкциях. Подшипник скольжения, поворотный или фланцевый подшипник igubal® всегда подходит для использования, не требует больших затрат и легче, чем традиционный подшипник.

Страница

7

Полимерный линейный подшипник - DryLin®



Пластмассовый линейный подшипник почти для всех областей применения. Подшипник в миниатюрном исполнении или самоустанавливающийся линейный подшипник, круглый или многогранный - DryLin® не требует обслуживания и смазки, а обычные шаровые втулки и профильные направляющие часто заменяются на них в соотношении 1:1.

Страница

13

Chainflex® кабель для использования в энергогусеницах



Chainflex® кабель для динамического использования. Идеален для применения в энергогусеницах. Проверен на миллионах циклов. Нет минимального количества заказа или наценок.

Страница

38

Энергогусеницы с использованием гибких кабель-каналов



Системы энергогусеницы для управления и защиты проводящих линий, шлангов и других средств связи. Самые распространенные габариты и типы, которые охватывают почти все области применения.

Страница

64

Уникальные полимеры, улучшенные благодаря точно подобранным добавкам из армирующих материалов и твердых смазок тысячекратно, протестированы и проверены миллионы раз.

Общие свойства полимерных подшипников скольжения iglidur®

- Высокая точность размеров
- Высокая прочность на сжатие
- Хороший тепловод
- Низкое время восстановления после нагрева
- Отсутствие техобслуживания
- Отсутствие смазки
- Высокая устойчивость к загрязнению
- Коррозионностойкость
- Высокое механическое демпфирование
- Очень малая склонность к ползучести
- Экономичные

iglidur® G

Широкое применение



Полимерный подшипник
скольжения - тип S



Фланцевый подшипник
- тип F

iglidur® J

Специалист по быстрому и медленному движению.



Полимерный подшипник
скольжения - тип S



Фланцевый подшипник
- тип F

Полимерные подшипники iglidur® G применяются в самых разных областях с различными требованиями. Поэтому этот материал с полным правом можно назвать универсальным.

- Экономичный подшипник широкого применения
- Не требующее обслуживания сухое скольжение
- Механическое гашение
- Высокая износостойкость
- Невосприимчивость к загрязнению и запылению
- Экономичные
- При очень высоких нагрузках
- При скоростях скольжения от низких до средних
- Если подшипник должен быть пригоден для различных валов
- Для простых движений в плоскости вращения и вращательных движений.

Дополнительная информация:
www.igus.ru/ru/g

Полимерные подшипники iglidur® J отличаются прежде всего самым низким коэффициентом трения при сухом скольжении и очень малой склонностью к прерывистому скольжению. С учетом значения максимально рекомендованного удельного давления 35 Мпа подшипники скольжения iglidur® J непригодны для предельных нагрузок.

- Низкий износ на значениях до 5 Мпа на различных типах валов
- При низком коэффициенте трения в режиме сухого скольжения
- Механическое гашение
- Хорошая химическая стойкость
- Для лучших режимов работы с использованием гибких валов
- Малая гигроскопичность
- Для высоких скоростей

Дополнительная информация:
www.igus.ru/ru/j



Особые свойства материалов iglidur®	Особенности	максимальный срок службы при сухом скольжении	для высоких нагрузок	для высоких температур	малое трение/высокая скорость	устойчивость к загрязнению	устойчивость к воздействию химических веществ	малое водопоглощение	пригодны для использования при давлении на кромку	возможность использования под	недорогие
iglidur® G	Широкое применение	●	●				●				●
iglidur® J	Низкий коэффициент трения	●			●			●	●		●
iglidur® W300	Очень износоустойчивый	●			●	●			●		
iglidur® X	Устойчивость к воздействию температуры и химических веществ	●	●	●			●	●		●	

iglidur® W300

Продолжительное время непрерывной эксплуатации

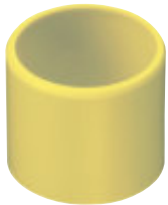

Полимерный подшипник скольжения - тип S



Фланцевый подшипник - тип F

Материал iglidur® W300 отличается высокой износоустойчивостью, в том числе при использовании в средах с абразивными материалами или при применении с шероховатыми валами. Из всей линейки iglidur® данный материал является наиболее устойчивым к внешним воздействиям.

- Для особо длительного срока эксплуатации
- Низкий коэффициент трения скольжения
- Очень высокая стойкость к истиранию
- Также при использовании гибких валов
- Экономичный подшипник широкого применения.
- При использовании валов из высококачественной стали марки V2A.
- При использовании в средах с абразивными материалами или очень шероховатых валов.
- Устойчивость к загрязнению

Дополнительная информация:
www.igus.ru/ru/w300

iglidur® X

Высокотехнологичное решение проблем



Полимерный подшипник скольжения - тип S



Фланцевый подшипник - тип F

iglidur® X характеризуется прежде всего сочетанием термостойкости с прочностью на сжатие и устойчивостью к воздействию химических веществ. iglidur® X рассчитан на более высокие нагрузки, по сравнению с другими подшипниками iglidur®.

- Для применения в диапазоне температур от -100°C до +250°C (кратковременно до +315°C).
- Универсальная устойчивость к воздействию химических веществ.
- Высокая прочность на сжатие
- Очень малая гигроскопичность
- Высокая износоустойчивость во всех областях температур.
- При усилии сжатия до 150 Мпа.
- При линейном движении с использованием высококачественной стали и при линейном движении под воздействием высоких температур.

Дополнительная информация:
www.igus.ru/ru/x



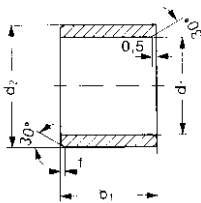

- f = 0,3 ► d1 = 1–6
- f = 0,5 ► d1 = 6–12
- f = 0,8 ► d1 = 12–30
- f = 1,2 ► d1 > 30

Фаска в зависимости от d1

Размеры согласно ISO 3547-1 и особые размеры.



Новое: упаковка подшипников iglidur® в пригодных количествах

Номер изделия	d1	d2	b1 h13	Размер упаковки
---------------	----	----	-----------	--------------------

<input type="checkbox"/> SM-0304	3,0	4,5	3,0	10
<input type="checkbox"/> SM-0507	5,0	7,0	5,0	10
<input type="checkbox"/> SM-0608	6,0	8,0	6,0	10
<input type="checkbox"/> SM-0810	8,0	10,0	8,0	8
<input type="checkbox"/> SM-1012	10,0	12,0	10,0	8
<input type="checkbox"/> SM-1214	12,0	14,0	10,0	8
<input type="checkbox"/> SM-1416	14,0	16,0	15,0	8
<input type="checkbox"/> SM-1517	15,0	17,0	20,0	8
<input type="checkbox"/> SM-1618	16,0	18,0	20,0	8
<input type="checkbox"/> SM-2023	20,0	23,0	20,0	6
<input type="checkbox"/> SM-2528	25,0	28,0	20,0	6
<input type="checkbox"/> SM-3034	30,0	34,0	30,0	5

 ↑ Установите для iglidur® G, для iglidur® J, для iglidur® W300, для iglidur® X

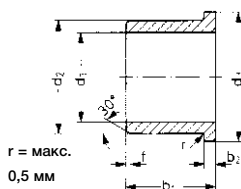
iglidur® – Фланцевый подшипник - тип F

- f = 0,3 ► d1 = 1–6
- f = 0,5 ► d1 = 6–12
- f = 0,8 ► d1 = 12–30
- f = 1,2 ► d1 > 30

Фаска в зависимости от d1

Размеры согласно ISO 3547-1 и особые размеры.

Номер изделия	d1	d2	d3 d13	b1 h13	Размер упаковки
---------------	----	----	-----------	-----------	--------------------

<input type="checkbox"/> FM-0304	3,0	4,5	7,5	5,0	10
<input type="checkbox"/> FM-0507	5,0	7,0	11,0	5,0	10
<input type="checkbox"/> FM-0608	6,0	8,0	12,0	8,0	10
<input type="checkbox"/> FM-0810	8,0	10,0	15,0	7,5	8
<input type="checkbox"/> FM-1012	10,0	12,0	18,0	9,0	8
<input type="checkbox"/> FM-1214	12,0	14,0	20,0	12,0	8
<input type="checkbox"/> FM-1416	14,0	16,0	22,0	12,0	8
<input type="checkbox"/> FM-1517	15,0	17,0	23,0	12,0	8
<input type="checkbox"/> FM-1618	16,0	18,0	24,0	17,0	8
<input type="checkbox"/> FM-2023	20,0	23,0	30,0	21,0	6
<input type="checkbox"/> FM-2528	25,0	28,0	35,0	21,0	6
<input type="checkbox"/> FM-3034	30,0	34,0	42,0	26,0	5

 ↑ Установите для iglidur® G, для iglidur® J, для iglidur® W300, для iglidur® X

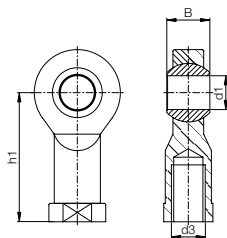
Шарнирные подшипники igubal® с внутренней резьбой идеально подходят для механических соединений и пневматических цилиндров.
"Коррозионностойкие, деформирующиеся и, конечно, экономичные."

Правая резьба

Номер. изделия	Максимальная статическая растягивающая нагрузка		Минимальная. глубина ввинчивания	d1	d3	B	h1
	кратковременная [N]	длительная [N]					
KBRM-02	200	100	4	2	M02	4	12,5
KBRM-03	800	400	5	3	M03	6	18,5
KBRM-05	1000	500	7	5	M05	8	27
KBRM-06	1400	700	8	6	M06	9	30
KBRM-08	2100	1050	11	8	M08	12	36
KBRM-10	3100	1550	13	10	M10	14	43
KBRM-10 F	3100	1550	13	10	M10 x 1,25	14	43
KBRM-12	3600	1800	15	12	M12	16	50
KBRM-12 F	3600	1800	15	12	M12 x 1,25	16	50
KBRM-16	4200	2100	19	16	M16	21	64
KBRM-16 F	4200	2100	19	16	M16 x 1,5	21	64
KBRM-20	5400	2700	22	20	M20 x 1,5	25	77
KBRM-20 M20	5400	2700	22	20	M20 x 2,5	25	77
KBRM-25	8500	4250	28	25	M24 x 2,0	31	94
KBRM-30	10500	5250	34	30	M30 x 2,0	37	110

Левая резьба

Номер. изделия	Максимальная статическая растягивающая нагрузка		Минимальная. глубина ввинчивания	d1	d3	B	h1
	кратковременная [N]	длительная [N]					
KBLM-02	200	100	4	2	M02	4	12,5
KBLM-03	800	400	5	3	M03	6	18,5
KBLM-05	1000	500	7	5	M05	8	27
KBLM-06	1400	700	8	6	M06	9	30
KBLM-08	2100	1050	11	8	M08	12	36
KBLM-10	3100	1550	13	10	M10	14	43
KBLM-10 F	3100	1550	13	10	M10 x 1,25	14	43
KBLM-12	3600	1800	15	12	M12	16	50
KBLM-12 F	3600	1800	15	12	M12 x 1,25	16	50
KBLM-16	4200	2100	19	16	M16	21	64
KBLM-16 F	4200	2100	19	16	M16 x 1,5	21	64
KBLM-20	5400	2700	22	20	M20 x 1,5	25	77
KBLM-20 M20	5400	2700	22	20	M20 x 2,5	25	77
KBLM-25	8500	4250	28	25	M24 x 2,0	31	94
KBLM-30	10500	5250	34	30	M30 x 2,0	37	110





igubal®

Шарнирный подшипник igubal® - тип KARM/KALM

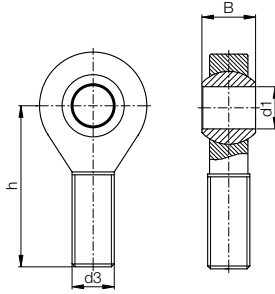

Шарнирные подшипники igubal® с внешней резьбой идеально подходят для механических соединений и пневматических цилиндров.

igubal®
Шарнирный подшипник

info@igus.de

www.igus.ru

igus® GmbH

Правая резьба

Правая резьба	d1	d3	B	h1
KARM-05	5	M05	8	33
KARM-06	6	M06	9	36
KARM-08	8	M08	12	42
KARM-10	10	M10	14	48
KARM-10 F	10	M10 x 1,25	14	48
KARM-12	12	M12	16	54
KARM-12 F	12	M12 x 1,25	16	54
KARM-14	14	M14	19	61
KARM-16	16	M16	21	66
KARM-16 F	16	M16 x 1,5	21	66
KARM-18	18	M18 x 1,5	23	72
KARM-20	20	M20 x 1,5	25	78
KARM-20 M20	20	M20 x 2,5	25	78
KARM-22	22	M22 x 1,5	28	84
KARM-25	25	M24 x 2,0	31	94
KARM-30	30	M30 x 2,0	37	112

Левая резьба

Номер изделия	d1	d3	B	h1
KALM-05	5	M05	8	33
KALM-06	6	M06	9	36
KALM-08	8	M08	12	42
KALM-10	10	M10	14	48
KALM-10 F	10	M10 x 1,25	14	48
KALM-12	12	M12	16	54
KALM-12 F	12	M12 x 1,25	16	54
KALM-14	14	M14	19	61
KALM-16	16	M16	21	66
KALM-16 F	16	M16 x 1,5	21	66
KALM-18	18	M18 x 1,5	23	72
KALM-20	20	M20 x 1,5	25	78
KALM-20 M20	20	M20 x 2,5	25	78
KALM-22	22	M22 x 1,5	28	84
KALM-25	25	M24 x 2,0	31	94
KALM-30	30	M30 x 2,0	37	112



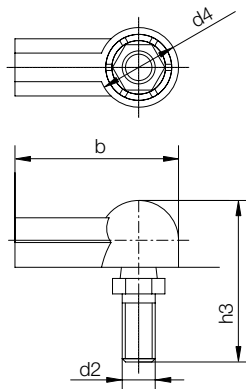
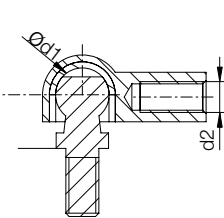
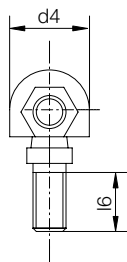

- Соединение для вращательных и поворотных движений.
- Малый вес
- Очень легко монтируется
- Гасящий вибрации
- Невосприимчивость к загрязнению и запылению
- Максимальный угол поворота 15°

Данные о нагрузке

Номер изделия	d1	d2	d4	l6	h3	b
	+0,1 -0,1		+0,5 -0,5	Min.	+0,5 -0,5	+0,5 -0,5
WGRM-05	8,0	M5	12,8	8,2	25,6	28,4
WGRM-06	10,0	M6	14,8	10,5	30,9	32,4
WGRM-08	13,0	M8	19,3	13,5	38,8	39,7
WGRM-10	16,0	M10	24,0	16,0	47,0	47,0

Подшипник на лапках igubal® тип KSTM

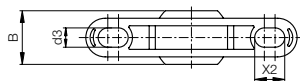
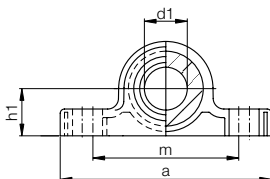

Данные о нагрузке

Номер изделия	Максимальная статическая радиальная растягивающая кратковременная	Максимальная статическая радиальная растягивающая длительная	Максимальный момент трогания	a	d1	B	h1	m	d3	X2
	[N]	[N]	[Nm]	E10						
KSTM-05	700	350	0,6	34	5	8	7	25	3,3	5
KSTM-06	1100	550	1,3	43	6	9	10	33	4,5	6
KSTM-08	1300	650	1,3	47	8	12	10	33	4,5	7
KSTM-10	1500	750	2,5	62	10	14	14	46	5,5	8
KSTM-12	2200	1100	2,5	65	12	16	14	46	5,5	9
KSTM-14	2400	1200	4,5	82	14	19	18	60	6,6	11
KSTM-16	3000	1500	4,5	86	16	21	18	60	6,6	12
KSTM-18	3500	1750	10,5	93	18	23	22	68	9,0	13
KSTM-20	4700	2350	10,5	98	20	25	22	68	9,0	14
KSTM-22	6100	3050	10,5	108	22	28	24	74	9,0	16
KSTM-25	6600	3300	10,5	124	25	31	27	86	9,0	17
KSTM-30	8100	4050	21,5	139	30	37	32	96	11,0	20





igubal®

Головка вилки igubal® тип GERM

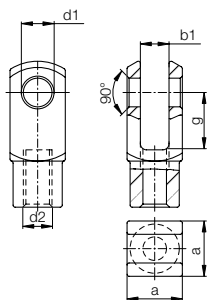

- Не требует обслуживания, сухое скольжение
- Большие тяговые усилия
- Гасящая вибрации
- Звукоизоляционная
- Очень малый вес
- Абсолютно коррозионнотстойкая
- Невосприимчивость к загрязнению, запылению и налету

igubal®
Головка вилки

Максимальная статическая осевая растягивающая нагрузка

Номер изделия	GERM		GERMF		d1	a/g	b1	d2 Резьба
	кратковременная	длительная	кратковременная	длительная				
	[N]	[N]	[N]	[N]				
GERM-04	650	325	500	250	4	8	4	M04
GERM-05	1200	600	900	450	5	12	6	M05
GERM-06	1400	700	1300	650	6	12	6	M06
GERM-08	2700	1350	2100	1050	8	16	8	M08
GERM-10	4700	2350	3000	1500	10	20	10	M10
GERM-10 F	4700	2350	3000	1500	10	20	10	M10 x 1,25
GERM-12	5700	2850	3500	1750	12	24	12	M12
GERM-12 F	5700	2850	3500	1750	12	24	12	M12 x 1,25
GERM-16	7500	3750	7000	3500	16	32	16	M16
GERM-16 F	7500	3750	7000	3500	16	32	16	M16 x 1,5

info@igus.de

Откидной болт igubal® тип GEFM

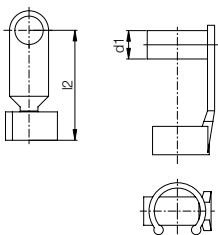

- Неразъемное исполнение
- Просто монтируется
- Не требует обслуживания
- Может использоваться совместно с головкой вилки
- Очень стабильный

www.igus.ru

Размеры

Номер изделия	d1	l2
GEFM-04	4	15
GEFM-05	5	23
GEFM-06	6	23
GEFM-08	8	30
GEFM-10	10	38
GEFM-12	12	45
GEFM-16	16	62

igus® GmbH



Фланцевый подшипник igubal® тип EFOM

igus®

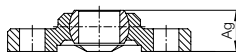
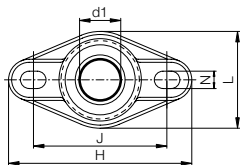

Данные о нагрузке

Фланцевый подшипник igubal® EFOM с 2 отверстиями для крепления.

Номер изделия	Максимально допустимая осевая нагрузка	Максимально допустимая радиальная нагрузка	Максимальный момент трогания для продольного отверстия [Nm]	d1 E10	H Длина	L Ширина	J Среднее продольное отверстие +/-0,1	Ag Общая высота	N Диаметр продольного d x l
	длительная [N]	длительная [N]							
EFOM-04	200	375	0,6	4	33,8	16,0	24,0	8,5	3,2 x 5,0
EFOM-05	200	375	0,6	5	33,8	16,0	24,0	8,5	3,2 x 5,0
EFOM-06	250	400	0,6	6	33,8	16,0	24,0	8,5	3,2 x 5,5
EFOM-08	350	550	1,3	8	44,2	22,0	31,0	10,5	4,3 x 6,5
EFOM-10	425	1000	2,5	10	52,0	26,0	36,0	12,0	5,3 x 8,0
EFOM-12	550	1100	2,5	12	56,7	31,0	41,0	13,0	5,3 x 8,0
EFOM-15	650	1200	4,5	15	68,6	36,0	50,0	15,5	6,4 x 10,0
EFOM-16	700	1400	4,5	16	72,6	38,0	53,0	17,5	6,4 x 10,1
EFOM-17	900	1600	4,5	17	74,6	41,0	55,0	18,0	6,4 x 10,2
EFOM-20	900	2750	10,5	20	89,0	47,0	65,0	20,0	8,4 x 12,5
EFOM-25	1500	3000	10,5	25	101,0	58,5	75,0	25,0	8,4 x 12,6
EFOM-30	1750	3250	21,5	30	118,0	65,0	87,5	26,0	10,5 x 16,0

Фланцевый подшипник igubal® тип EFSM

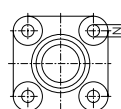
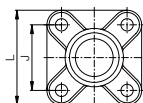

Данные о нагрузке

Фланцевый подшипник igubal® EFSM с 4 отверстиями для крепления.

Номер изделия	Максимальная статическая осевая нагрузка	Максимальная статическая радиальная нагрузка	d1 E10	L Ширина	J Среднее продольное отверстие +/-0,1	Ag Общая высота	N Диаметр diameter
	длительная [N]	длительная [N]					
EFSM-04	100	500	4	25,0	17,0	8,5	3,2
EFSM-05	150	500	5	25,0	17,0	8,5	3,2
EFSM-06	150	500	6	25,0	17,0	8,5	3,2
EFSM-08	225	700	8	33,0	22,0	10,5	4,3
EFSM-10	350	1000	10	38,0	26,0	12,0	5,3
EFSM-12	425	1250	12	40,0	28,0	13,0	5,3
EFSM-15	550	1500	15	49,0	34,0	15,5	6,4
EFSM-16	675	1600	16	52,0	36,0	16,5	6,4
EFSM-17	800	1700	17	54,0	38,0	18,0	6,4
EFSM-20	1000	2000	20	65,0	45,0	20,0	8,4
EFSM-25	1200	2800	25	74,0	52,0	25,0	8,4
EFSM-30	1400	3000	30	85,0	60,0	26,0	10,5



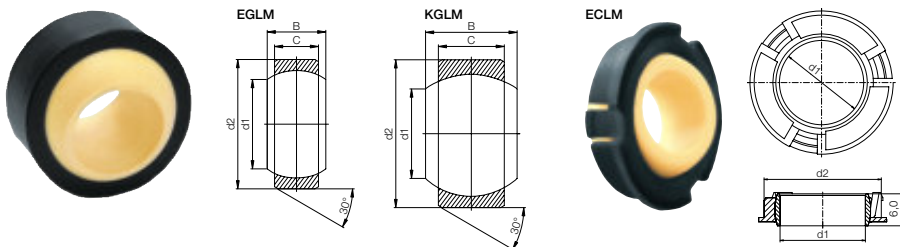

Данные о нагрузке и размеры (установлены для посадки с натягом H7)

Номер изделия	максимальная статическая нагрузка		d1 [mm] E10	d2 [mm]	B [mm]	C [mm]	Максимальный угол поворота
	радиальная [N]	осевая [N]					
KGLM-03	530	150	3	10	6	4,5	32°
KGLM-05	1250	250	5	13	8	6,0	30°
KGLM-06	1750	400	6	16	9	6,5	29°
KGLM-08	2350	800	8	19	12	9,0	25°
KGLM-10	3550	900	10	22	14	10,5	25°
KGLM-12	4200	950	12	26	16	12,0	25°
KGLM-14	5700	1200	14	28	19	13,5	23°
KGLM-16	7500	1300	16	32	21	15,0	23°
KGLM-18	8500	1400	18	35	23	16,5	23°
KGLM-20	9800	1900	20	40	25	18,0	23°
KGLM-22	11700	2600	22	42	28	20,0	22°
KGLM-25	13600	3000	25	47	31	22,0	22°
KGLM-30	20000	3250	30	55	37	25,0	22°

Данные о нагрузке и размеры (установлены для посадки с натягом H7)

Номер изделия	максимальная статическая нагрузка		d1 [mm] E10	d2 [mm]	B [mm]	C [mm]	Максимальный угол поворота
	радиальная [N]	осевая [N]					
EGLM-05	950	100	5	14	6	4,0	33°
EGLM-06	1050	125	6	14	6	4,0	27°
EGLM-08	1350	175	8	16	8	5,0	24°
EGLM-10	2000	300	10	19	9	6,0	24°
EGLM-12	2250	450	12	22	10	7,0	21°
EGLM-15	3450	500	15	26	12	9,0	21°
EGLM-16	3900	600	16	28	13	9,5	21°
EGLM-17	4100	700	17	30	14	10,0	21°
EGLM-20	5350	1200	20	35	16	12,0	18°
EGLM-25	8200	1750	25	42	20	16,0	16°
EGLM-30	11000	2500	30	47	22	18,0	13°

Данные о нагрузке и размеры (для зажима в листовом металле)

Номер изделия	максимальная нагрузка		Сферический сегмент Ø d1	Внешний диаметр d2	Толщина металлического листа (mm)	Максимальный угол поворота
	изделия					
	статическая радиальная [N]	длительная осевая [N]				
ECLM-05-02	350	12,5	5	12	2	10°
ECLM-06-02	350	12,5	6	12	2	10°
ECLM-08-02	500	12,5	8	14	2	10°
ECLM-10-03	700	7	10	16	3	12°
ECLM-12-03	900	10	12	18	3	12°
ECLM-16-03	1.400	20	16	22	3	12°

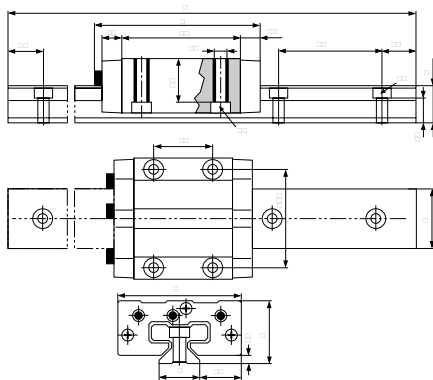

- Салазки с регулируемым зазором
- Не требующий обслуживания и смазки
- Коррозионостойкость
- Направляющая из алюминия, подвергнутого твёрдому анодированию

Рельсовая направляющая DryLin® T

Номер изделия	Вес [kg]	L*	a -0,2	C4	C5/C6	h	h1	K1 для винта	b
TS-01-15-300	0,18	300	15	60	30	15,5	10,0	M 4	22
TS-01-15-600	0,36	600	15	60	30	15,5	10,0	M 4	22
TS-01-15-1000	0,6	1000	15	60	20	15,5	10,0	M 4	22
TS-01-20-300	0,3	300	20	60	30	19,0	12,3	M 5	31
TS-01-20-600	0,6	600	20	60	30	19,0	12,3	M 5	31
TS-01-20-1000	1,0	1000	20	60	20	19,0	12,3	M 5	31
TS-01-25-300	0,4	300	23	60	30	21,5	13,8	M 6	34
TS-01-25-600	0,8	600	23	60	30	21,5	13,8	M 6	34
TS-01-25-1000	1,3	1000	23	60	20	21,5	13,8	M 6	34
TS-01-30-300	0,6	300	28	80	30	26,0	15,8	M 8	40
TS-01-30-600	1,2	600	28	80	20	26,0	15,8	M 8	40
TS-01-30-1000	1,9	1000	28	80	20	26,0	15,8	M 8	40

*Любая длина имеется в наличии, пожалуйста, позвоните нам.

Направляющие салазки DryLin® T [mm]

Номер изделия	Вес [kg]	H ±0,35	A	C	A1 ±0,35	A2	C1	C2	C3	H1 ±0,35	H5	Резьба K2	K3 для винта DIN 912
TW-01-15	0,11	24	47	74	16,0	38	50	30	9	4,0	16,0	M 5	M 4
TW-01-20	0,19	30	63	87	21,5	53	61	40	10	5,0	19,8	M 6	M 5
TW-01-25	0,29	36	70	96	23,5	57	68	45	11	5,0	24,8	M 8	M 6
TW-01-30	0,50	42	90	109	31,0	72	79	52	12	6,5	27,0	M 10	M 8



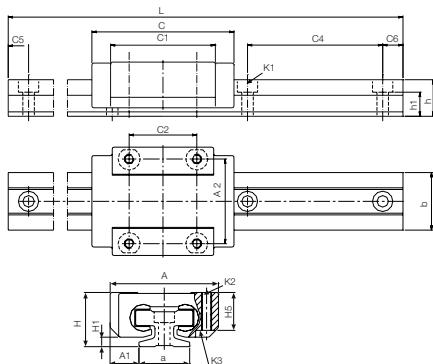

DryLin®

- Не требует обслуживания, сухое скольжение
- 3 типоразмера
- Скользящие салазки из цинка
- Скользящий элемент из iglidur® J
- Направляющая из алюминия, подвергнутого твёрдому анодированию
- Малая габаритная высота
- Коррозионностойкость

info@igus.de

Направляющая в миниатюрном исполнении DryLin® T [mm]

Номер изделия	Вес [kg]	L*	a	C4	C5/C6	h	h1	K1 для винта	b
TS-04-09-300	0,03	300	9	20	10	6,3	4,6	M 2	9,6
TS-04-09-600	0,06	600	9	20	10	6,3	4,6	M 2	9,6
TS-04-09-1000	0,11	1000	9	20	10	6,3	4,6	M 2	9,6
TS-04-12-300	0,06	300	12	25	12,5	8,6	5,9	M 3	13
TS-04-12-600	0,12	600	12	25	12,5	8,6	5,9	M 3	13
TS-04-12-1000	0,20	1000	12	25	12,5	8,6	5,9	M 3	13
TS-04-15-300	0,1	300	15	40	10	10,8	7,0	M 3	17
TS-04-15-600	0,2	600	15	40	20	10,8	7,0	M 3	17
TS-04-15-1000	0,33	1000	15	40	20	10,8	7,0	M 3	17

*Любая длина имеется в наличии, пожалуйста, позвоните нам.

www.igus.ru

Салазки в миниатюрном исполнении DryLin® T [mm]

Номер изделия	Вес [kg]	H	A	C	A1	A2	C1	C2	H1	H5	Резьба K2	K3 для винта DIN 912
TW-04-09	17	10	20	29	5,5	15	18	13	1,7	7,2	M 2	(M 2)
TW-04-12	34	13	27	34	7,5	20	22	15	2,2	9,5	M 3	M 2 (M 3)
TW-04-15	61	16	32	42	8,5	25	31	20	2,8	11	M 3	M 2 (M 3)

igus® GmbH



DryLin® N - направляющая скольжения в миниатюрном исполнении N17

igus®

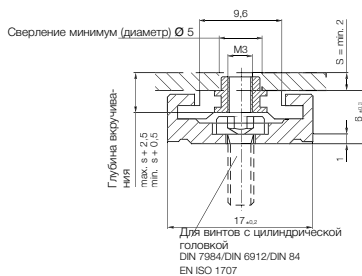
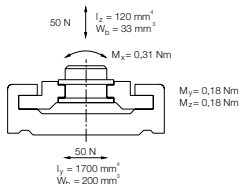

DryLin® N направляющая скольжения в миниатюрном исполнении

Номер изделия	L*	Вес	C5/C6
направляющая	[mm]	[g]	[mm]
NS-01-17-300	300	45	5
NS-01-17-600	600	90	5
NS-01-17-1000	1000	150	5

*Любая длина имеется в наличии, пожалуйста, позвоните нам.

Номер изделия	Вес
слазки	[g]
NW-02-17	1,7

DryLin® N - направляющая скольжения в миниатюрном исполнении N27

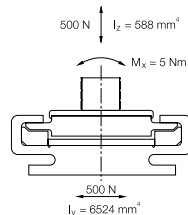
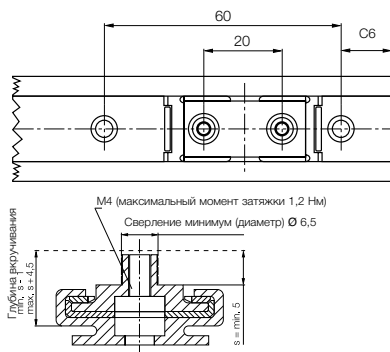

DryLin® N направляющая скольжения в миниатюрном исполнении

Номер изделия	L*	Вес	C5/C6
направляющая	[mm]	[g]	[mm]
NS-01-27-300	300	87	30
NS-01-27-600	600	174	30
NS-01-27-1000	1000	290	20

*Любая длина имеется в наличии, пожалуйста, позвоните нам.

Номер изделия	Вес
слазки	[g]
NW-02-27	12,5



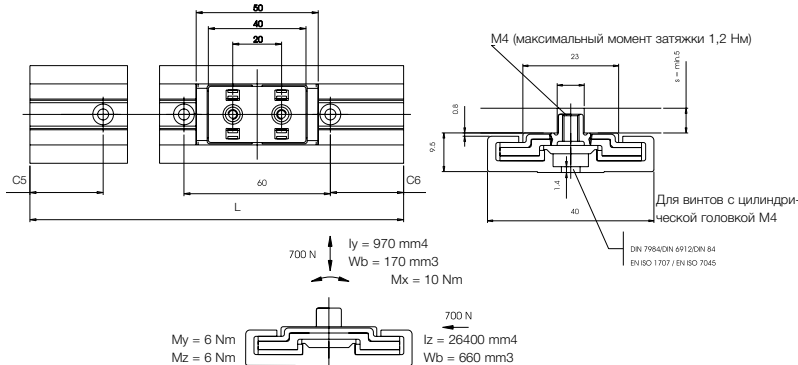

DryLin® N направляющая скольжения в миниатюрном исполнении

Номер изделия направляющая	L* [mm]	Вес [g]	C5/C6 [mm]
NS-01-40-300	300	135	30
NS-01-40-600	600	270	30
NS-01-40-1000	1000	450	20

*Любая длина имеется в наличии, пожалуйста, позвоните нам.

Номер изделия слазки	Вес [g]
NW-02-40	30

DryLin® N - направляющая скольжения в миниатюрном исполнении N80

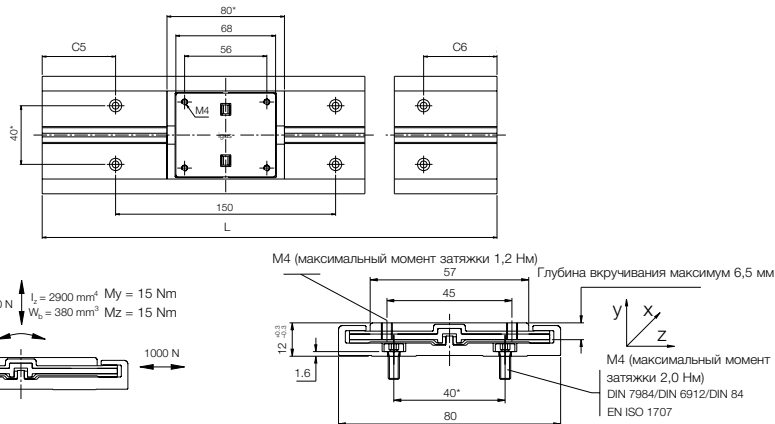

DryLin® N направляющая скольжения в миниатюрном исполнении

Номер изделия направляющая	L* [mm]	Вес [g]	C5/C6 [mm]
NS-01-80-300	300	342	75
NS-01-80-600	600	684	75
NS-01-80-1000	1000	1140	50

*Любая длина имеется в наличии, пожалуйста, позвоните нам.

Номер изделия слазки	Вес [g]
NW-02-80	100



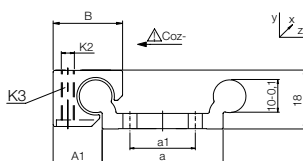
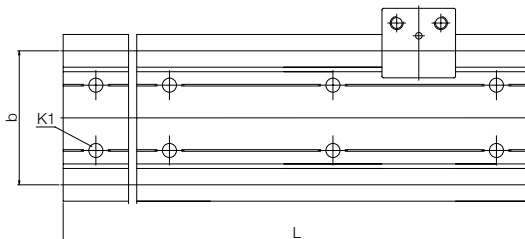

Рельсовая направляющая DryLin® W

Номер изделия	Вес [kg/m]	L* max. [mm]	a -0,3 [mm]	b [mm]	A1 [mm]	a1 [mm]
WS-10-300	0,62	300	27	-	16,5	**
WS-10-600	0,62	600	27	-	16,5	**
WS-10-1000	0,62	1000	27	-	16,5	**
WS-10-40-300	1,00	300	40	40	16,5	**
WS-10-40-600	1,00	600	40	40	16,5	**
WS-10-40-1000	1,00	1000	40	40	16,5	**
WS-10-80-300	1,50	300	74	74	16,5	40
WS-10-80-600	1,50	600	74	74	16,5	40
WS-10-80-1000	1,50	1000	74	74	16,5	40

*Любая длина имеется в наличии, пожалуйста, позвоните нам. **Отдельный ряд с крепежными отверстиями на осевой линии

Отдельные корпуса подшипников DryLin® W

Номер изделия	Вес ±0,07 [g]	B [mm]	C1 [mm]	C3 [mm]	K1 [mm]	K2 [mm]	K3 [mm]	Статическая допустимая нагрузка		
								Co _y	Co _{z+}	Co _{z-}
								[N]	[N]	[N]
WJUM-01-10	41	26	29	16	M6	M6	M5	1200	1200	250





DryLin®

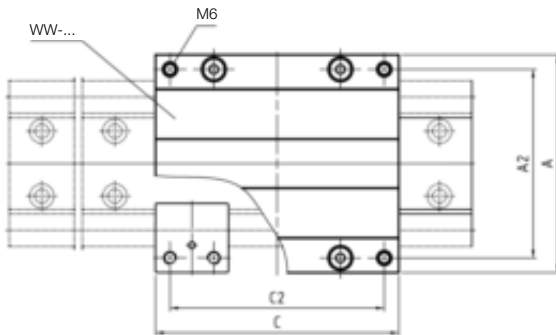

info@igus.de

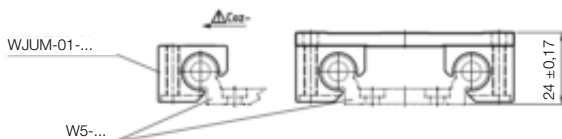

www.igus.ru

Монтируемые направляющие салазки DryLin® W

Номер изделия	Подходящие направляющие	A	C	A2	C2	Статическая допустимая нагрузка Coy & Co(y)	
		[kg]	[mm]	[mm]	[mm]	[N]	Coz [N]
WW-10-40-10	[WS-10-40]	73	100	60	87	4800	2400
WW-10-40-15	[WS-10-40]	73	150	60	137	4800	2400
WW-10-40-20	[WS-10-40]	73	200	60	187	4800	2400
WW-10-80-10	[WS-10-80]	107	100	94	87	4800	2400
WW-10-80-15	[WS-10-80]	107	150	94	137	4800	2400
WW-10-80-20	[WS-10-80]	107	200	94	187	4800	2400

igus® GmbH



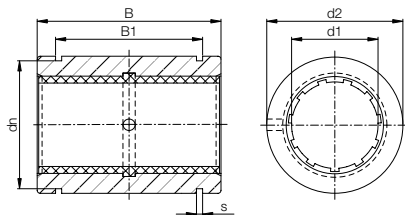

Особые характеристики

- Закрытый анодированный адаптер из алюминия
- Размеры соответствуют стандарту для шаровых втулок
- Скользящая пленка JUM-01 из iglidur® J используется по умолчанию
- Рекомендованное посадочное отверстие H7
- Рекомендованный допуск для валов: н6-н10 (см.стр.30 валы igus®)
- Крепление с использованием предохранительных колец согласно DIN 471 и 472 (не входят в комплект поставки)

*согласно методике
испытания igus®



Внутренний диаметр, допустимая нагрузка и вес

Номер изделия	Допуск* на внутренний диаметр подшипника [mm]	рmax. [N]	рmax. [N]	Вес [g]
		Динамическая нагрузка P = 5 MPa	Статическая нагрузка P = 35 MPa	
RJZM-01-08**	0,032 - 0,070	960	6720	9
RJUM-01-10	0,030 - 0,088	725	5075	14
RJUM-01-12	0,030 - 0,088	960	6720	21
RJUM-01-16	0,030 - 0,088	1440	10080	28
RJUM-01-20	0,030 - 0,091	2250	15750	49
RJUM-01-25	0,030 - 0,091	3625	25375	108
RJUM-01-30	0,040 - 0,110	5100	35700	162
RJUM-01-40	0,040 - 0,115	8000	56000	334
RJUM-01-50	0,050 - 0,130	12500	87500	579

Размеры [mm]

Номер изделия	d1	d2	B	B1	s	dn
	[mm]	[mm] h7	[mm] h10	[mm] H10	[mm] H10	[mm] h10
RJZM-01-08**	8	16	25	16,2	1,10	15,2
RJUM-01-10	10	19	29	21,6	1,30	17,5
RJUM-01-12	12	22	32	22,6	1,30	20,5
RJUM-01-16	16	26	36	24,6	1,30	24,2
RJUM-01-20	20	32	45	31,2	1,60	29,6
RJUM-01-25	25	40	58	43,7	1,85	36,5
RJUM-01-30	30	47	68	51,7	1,85	43,5
RJUM-01-40	40	62	80	60,3	2,15	57,8
RJUM-01-50	50	75	100	77,3	2,65	70,5

** номинальные значения менее 10 мм поставляются с впрессованными цилиндрическими подшипниками скольжения

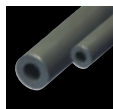

► Для этого подходят алюминиевые валы, см.стр.30

Совет:

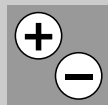
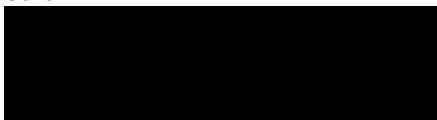

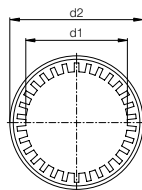
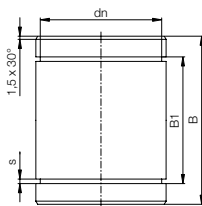

Особые характеристики

- Подшипник скольжения из iglidur® J (подробную информацию о материале iglidur® J см. на ► странице 4)
- Размеры соответствуют стандарту для шаровых втулок
- Рекомендованное посадочное отверстие (d2) H7
- Монтаж осуществляется запрессовыванием, см. силу запрессовывания
- Рекомендованный допуск для валов: н6-н10 (см.стр.30 валы igus®)
- Крепление с использованием предохранительных колец согласно DIN 471 и 472 (не входят в комплект поставки)

*согласно методике
испытания igus®



Внутренний диаметр, допустимая нагрузка и вес

Номер изделия	Допуск* для d1 E9 [mm]	pmax. [N]		Вес [g]
		Динамическая нагрузка P = 2,5 MPa	Статическая нагрузка P = 17,5 MPa	
RJM-01-08	0,025 - 0,061	250	1750	4
RJM-01-10	0,032 - 0,075	363	2538	7
RJM-01-12	0,032 - 0,075	480	3360	9
RJM-01-16	0,032 - 0,075	720	5040	13
RJM-01-20	0,040 - 0,092	1125	7875	24
RJM-01-25	0,040 - 0,092	1813	12688	47
RJM-01-30	0,040 - 0,092	2550	17850	72
RJM-01-40	0,050 - 0,112	4000	28000	127
RJM-01-50	0,060 - 0,134	6250	43750	242

Размеры [mm]

Номер изделия	d1 [mm]	d2 [mm]	B [mm]	B1 [mm]	s [mm]	dn [mm]
RJM-01-08	8	16	25	16,2	1,10	15,2
RJM-01-10	10	19	29	21,6	1,30	17,5
RJM-01-12	12	22	32	22,6	1,30	20,5
RJM-01-16	16	26	36	24,6	1,30	24,2
RJM-01-20	20	32	45	31,2	1,60	29,6
RJM-01-25	25	40	58	43,7	1,85	36,5
RJM-01-30	30	47	68	51,7	1,85	43,5
RJM-01-40	40	62	80	60,3	2,15	57,8
RJM-01-50	50	75	100	77,3	2,65	70,5

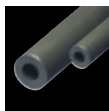

► Для этого подходят алюминиевые валы, см.стр.30



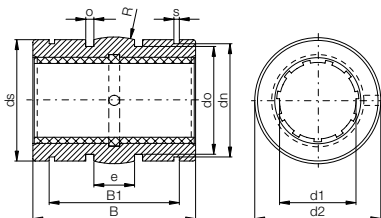

Особые характеристики

- Закрытый адаптер из алюминия с уменьшенным внешним диаметром, шарообразной средней областью, O-образным кольцом для упругой посадки и подвергнутой твёрдому анодированию поверхности.
- В остальном размеры соответствуют стандарту для шаровых втулок
- Скользящая пленка JUM-01 из iglidur® J используется по умолчанию
- Рекомендованное посадочное отверстие H7
- Рекомендованный допуск для валов: h6-h10 (см.стр.30 валы igus®)
- Крепление с использованием предохранительных колец согласно DIN 471 и 472 (не входят в комплект поставки)



*согласно методике испытания igus®

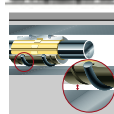

Внутренний диаметр, допустимая нагрузка и вес

Номер изделия	Посадочное отверстие, Ø H7 [mm]	Допуск* на внутренний диаметр подшипника [mm]	rmax. [N]		Вес [g]
			Динамическая нагрузка P = 5 MPa	Статическая нагрузка P = 35 MPa	
RJZM-03-08**	16	0,032 - 0,070	960	6720	8
RJUM-03-10	19	0,030 - 0,088	725	5075	11
RJUM-03-12	22	0,030 - 0,088	960	6720	17
RJUM-03-16	26	0,030 - 0,088	1440	10080	23
RJUM-03-20	32	0,030 - 0,091	2250	15750	44
RJUM-03-25	40	0,030 - 0,091	3625	25375	92
RJUM-03-30	47	0,040 - 0,110	5100	35700	145
RJUM-03-40	62	0,040 - 0,115	8000	56000	311
RJUM-03-50	75	0,050 - 0,130	12500	87500	542

Размеры

Номер изделия	d1	d2	B	B1	s	dn	ds	do	o	e	R
	[mm]	[mm]	[mm]	[mm]	[mm]	[mm]	[mm]	[mm]	[mm]	[mm]	[mm]
RJZM-03-08**	8	15,8	24,9	16,4	1,10	15,0	15,5	13,2	1,86	5,0	20,0
RJUM-03-10	10	18,8	28,9	21,8	1,30	17,5	18,5	15,4	1,86	5,0	13,0
RJUM-03-12	12	21,8	31,9	22,8	1,30	20,5	21,5	18,4	1,86	6,0	18,0
RJUM-03-16	16	25,8	35,9	24,9	1,30	24,2	25,5	20,4	2,86	8,0	32,0
RJUM-03-20	20	31,8	44,8	31,5	1,60	29,6	31,5	26,4	2,86	10,0	50,0
RJUM-03-25	25	39,8	57,8	44,1	1,85	36,5	39,5	34,4	2,86	12,5	39,0
RJUM-03-30	30	46,7	67,8	52,1	1,85	43,5	46,0	41,4	2,86	15,0	57,0
RJUM-03-40	40	61,7	79,8	,	2,15	57,8	61,0	56,4	2,86	20,0	100,0
RJUM-03-50	50	74,7	99,8	78,0	2,65	70,5	74,0	69,4	2,86	25,0	157,0

** номинальные значения менее 10 мм поставляются с впрессованными цилиндрическими подшипниками скольжения

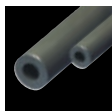

► Для этого подходят алюминиевые валы, см.стр.30



Расчёт срока службы, трехмерные CAD-данные и дополнительная информация ► www.igus.ru/DryLin



**igus®**

Компактный линейный подшипник скольжения DryLin® R RJUM-02, мм

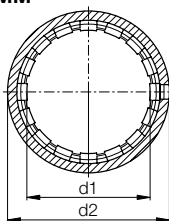
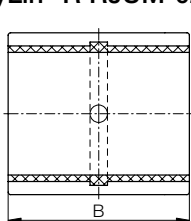

DryLin®

info@igus.de

www.igus.ru

igus® GmbH

Особые характеристики

- Малые размеры
- Закрытый адаптер из анодированного алюминия.
- Размеры соответствуют стандарту для шаровых втулок
- Скользящая пленка JUM-02 из iglidur® J используется по умолчанию.
- Рекомендованный допуск для валов: н6-н10 (см.стр.30 валы igus®)
- Крепление с использованием предохранительных колец согласно DIN 471 и 472 (не входят в комплект поставки)

*согласно методике
испытания igus®

Внутренний диаметр, допустимая нагрузка и вес

Номер изделия	Посадочное отверстие, Ø H7/K7 [mm]	Допуск* на внутренний диаметр подшипника [mm]	r _{max} . [N]	
			Динамическая нагрузка P = 5 MPa	Статическая нагрузка P = 35 MPa
RJZM-02-08**	15	0,032 - 0,070	650	4550
RJUM-02-10	17	0,030 - 0,088	650	4550
RJUM-02-12	19	0,030 - 0,088	840	5880
RJUM-02-16	24	0,030 - 0,088	1200	8400
RJUM-02-20	28	0,030 - 0,091	1500	10500
RJUM-02-25	35	0,030 - 0,091	2500	17500
RJUM-02-30	40	0,040 - 0,110	3750	26250
RJUM-02-40	52	0,040 - 0,115	6000	42000
RJUM-02-50	62	0,050 - 0,130	8750	61250

Размеры

Номер изделия	Вес [g]	d1 [mm]	d2 [mm]	B [mm]
RJZM-02-08**	6	8	15	24
RJUM-02-10	8	10	17	26
RJUM-02-12	10	12	19	28
RJUM-02-16	17	16	24	30
RJUM-02-20	18	20	28	30
RJUM-02-25	42	25	35	40
RJUM-02-30	56	30	40	50
RJUM-02-40	113	40	52	60
RJUM-02-50	147	50	62	70

** номинальные значения менее 10 мм поставляются с впрессованными цилиндрическими подшипниками скольжения

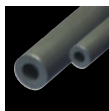

► Для этого подходят алюминиевые валы, см.стр.30



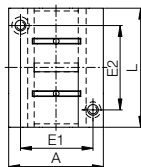
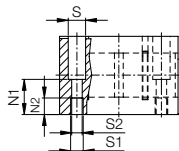
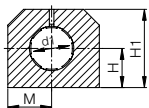
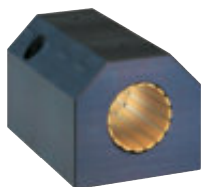

Особые характеристики

- Сдвоенное исполнение
- закрытый анодированный корпус из алюминия, удлиненная конструкция
- 2 скользящих пленки JUM-02 из iglidur® J используются по умолчанию.
- Рекомендованный допуск для валов: н6-н10 (см.стр.30 валы igus®)

*согласно методике
испытания igus®



Внутренний диаметр, допустимая нагрузка и вес

Номер изделия	Допуск* на внутренний диаметр подшипника [mm]	p _{max} . [N]		Вес [kg]
		Динамическая нагрузка P = 5 MPa	Статическая нагрузка P = 35 MPa	
RJUMT-05-12	0,03-0,088	840	5880	0,17
RJUMT-05-16	0,03-0,088	1200	8400	0,25
RJUMT-05-20	0,03-0,091	1500	10500	0,30
RJUMT-05-25	0,03-0,091	2500	17500	0,55
RJUMT-05-30	0,04-0,110	3750	26250	0,75
RJUMT-05-40	0,04-0,115	6000	42000	1,50
RJUMT-05-50	0,05-0,130	8750	61250	2,40

Размеры

Номер изделия	d1	H	H1	A	M	E1	E2	S	S1	S2	N1	N2	L
	[mm]	[mm]	[mm]	[mm]	[mm]	[mm]	[mm]	[mm]	[mm]	[mm]	[mm]	[mm]	[mm]
		+0,01 -0,014				±0,15	±0,15						
RJUMT-05-12	12	17	33	40	20	29	35	8,0	M 5	4,3	16,0	11	60
RJUMT-05-16	16	19	38	45	22,5	34	40	8,0	M 5	4,3	18,0	11	65
RJUMT-05-20	20	23	45	53	26,5	40	45	9,5	M 6	5,3	22,0	13	65
RJUMT-05-25	25	27	54	62	31	48	55	11,0	M 8	6,6	26,0	18	85
RJUMT-05-30	30	30	60	67	33,5	53	70	11,0	M 8	6,6	29,0	18	105
RJUMT-05-40	40	39	76	87	43,5	69	85	15,0	M 10	8,4	38,0	22	125
RJUMT-05-50	50	47	92	103	51,5	82	100	18,0	M 12	10,5	46,0	26	145



► Для этого подходят алюминиевые валы, см.стр.30



Расчёт срока службы, трехмерные CAD-данные и дополнительная информация ► www.igus.ru/DryLin

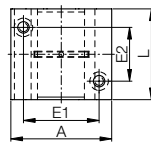
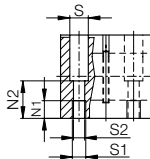
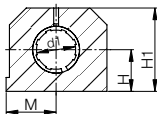

**Особые характеристики***согласно методике
испытания igus®

- закрытый анодированный корпус из алюминия, удлиненная конструкция
- Скользящая пленка JUM-02 из iglidur® J используется по умолчанию
- Рекомендованный допуск для валов: н6-н10 (см.стр.30 валы igus®)

Внутренний диаметр, допустимая нагрузка и вес

Номер изделия	Допуск* на внутренний диаметр подшипника [mm]	pmax. [N]		Вес [kg]
		Динамическая нагрузка P = 5 MPa	Статическая нагрузка P = 35 MPa	
RJUM-06-12	0,030 - 0,088	960	6720	0,121
RJUM-06-16	0,030 - 0,088	1440	10080	0,211
RJUM-06-20	0,030 - 0,091	2250	15750	0,323
RJUM-06-25	0,030 - 0,091	3625	25375	0,651
RJUM-06-30	0,040 - 0,110	5100	35700	1,050
RJUM-06-40	0,040 - 0,115	8000	56000	1,820
RJUM-06-50	0,050 - 0,130	12500	87500	3,250

Размеры

Номер изделия	d1	H	H1	A	M	E1	E2	S	S1	S2	N1	N2	L
	[mm]	[mm]	[mm]	[mm]	[mm]	[mm]	[mm]	[mm]		[mm]	[mm]	[mm]	[mm]
	+0,01 -0,014					±0,15	±0,15						
RJUM-06-12	12	18	35	43	21,5	32	23	8,0	M 5	4,3	16,5	11	39
RJUM-06-16	16	22	42	53	26,5	40	26	10,0	M 6	5,3	21,0	13	43
RJUM-06-20	20	25	50	60	30,0	45	32	11,0	M 8	6,6	24,0	18	54
RJUM-06-25	25	30	60	78	39,0	60	40	15,0	M10	8,4	29,0	22	67
RJUM-06-30	30	35	70	87	43,5	68	45	15,0	M10	8,4	34,0	22	79
RJUM-06-40	40	45	90	108	54,0	86	58	18,0	M12	10,5	44,0	26	91
RJUM-06-50	50	50	105	132	66,0	108	50	20,0	M16	13,5	49,0	34	113



► Для этого подходят алюминиевые валы, см.стр.30



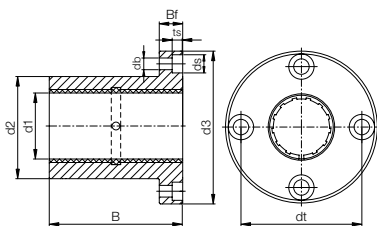

Особые характеристики

- Корпус фланца из анодированного алюминия, круглый фланец
- Скользящая пленка JUM-01 из iglidur® J используется по умолчанию
- рекомендованный допуск для валов: н6-н10 (см.стр.30 валы igus®)

*согласно методике
испытания igus®



** номинальные значения менее
10 мм поставляются с впрессо-
ванными цилиндрическими под-
шипниками скольжения

Внутренний диаметр, допустимая нагрузка и вес

Номер изделия	Допуск* на внутренний диаметр подшипника [mm]	r _{max} . [N]		Вес [g]
		Динамическая нагрузка P = 5MPa	Статическая нагрузка P = 35 MPa	
FJZM-01-08**	0,032 - 0,070	960	6720	20
FJUM-01-10	0,030 - 0,088	725	5075	32
FJUM-01-12	0,030 - 0,088	960	6720	42
FJUM-01-16	0,030 - 0,088	1440	10080	51
FJUM-01-20	0,030 - 0,091	2250	15750	88
FJUM-01-25	0,030 - 0,091	3625	25375	152
FJUM-01-30	0,040 - 0,110	5100	35700	266
FJUM-01-40	0,040 - 0,115	8000	56000	552
FJUM-01-50	0,050 - 0,130	12500	87500	853

Размеры

Номер изделия	d1 [mm]	d2 [mm]	dt [mm]	d3 [mm]	B [mm]	Bf [mm]	ts [mm]	db [mm]	ds [mm]
FJZM-01-08**	8	16	24	32	25	8	3,1	3,5	6,0
FJUM-01-10	10	19	29	39	29	9	4,1	4,5	7,5
FJUM-01-12	12	22	32	42	32	9	4,1	4,5	7,5
FJUM-01-16	16	26	36	46	36	9	4,1	4,5	7,5
FJUM-01-20	20	32	43	54	45	11	5,1	5,5	9,0
FJUM-01-25	25	40	51	62	58	11	5,1	5,5	9,0
FJUM-01-30	30	47	62	76	68	14	6,1	6,6	11,0
FJUM-01-40	40	62	80	98	80	18	8,1	9,0	14,0
FJUM-01-50	50	75	94	112	100	18	8,1	9,0	14,0

** номинальные значения менее 10 мм поставляются с впрессованными цилиндрическими подшипниками скольжения

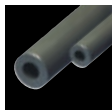

► Для этого подходят алюминиевые валы, см.стр.30



Расчёт срока службы, трехмерные CAD-данные и дополнительная информация ► www.igus.ru/DryLin

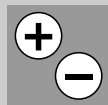



DryLin®

igus®

Открытый стандартный линейный подшипник скольжения DryLin® R OJUM-01, мм

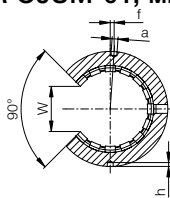
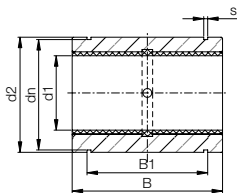

Особые характеристики

*согласно методике испытания igus®



- Открытый анодированный адаптер из алюминия для поддерживаемых валов
- Размеры соответствуют стандарту для шаровых втулок
- Скользящая пленка JUMO-01 из iglidur® J используется по умолчанию.
- Рекомендованное посадочное отверстие H7
- рекомендованный допуск для валов: h6-h10 (см.стр.32 поддерживаемые валы igus®)
- Крепление подшипника с помощью стопорных болтов (не входят в комплект поставки)

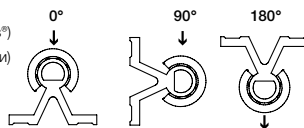

Внутренний диаметр, допустимая нагрузка и вес

Номер изделия	Допуск* на внутренний диаметр подшипника [mm]	p _{max} . [N] Динамическая нагрузка P = 5 MPa			p _{max} . [N] Статическая нагрузка P = 35 MPa			Вес [g]
		0°	90°	180°	0°	90°	180°	
		OJUM-01-10	0,030 - 0,088	725	500	196	5075	
OJUM-01-12	0,030 - 0,088	960	635	240	6720	4445	1680	15
OJUM-01-16	0,030 - 0,088	1440	990	396	10080	6943	2772	21
OJUM-01-20	0,030 - 0,091	2250	1800	900	15750	12600	6300	42
OJUM-01-25	0,030 - 0,091	3625	2953	1523	25375	20670	10658	70
OJUM-01-30	0,040 - 0,110	5100	4250	2278	35700	29735	15946	132
OJUM-01-40	0,040 - 0,115	8000	6810	3800	56000	47660	26660	278
OJUM-01-50	0,050 - 0,130	12500	10750	6125	87500	75265	42875	479

Размеры

Номер изделия	d1 [mm]	d2 [mm]	B [mm]	W [mm]	a [mm]	dn [mm]	B1 [mm]	s [mm]	f [mm]	h [mm]
OJUM-01-10	10	19	29	7,3	0,0	17,5	21,6	1,30	0	1,2
OJUM-01-12	12	22	32	9,0	3,0	20,5	22,6	1,30	1,33 (7°)	1,2
OJUM-01-16	16	26	36	11,6	2,2	24,2	24,6	1,30	0	1,2
OJUM-01-20	20	32	45	12,0	2,2	29,6	31,2	1,60	0	1,2
OJUM-01-25	25	40	58	14,5	3,0	36,5	43,7	1,85	-1,5 (-4,3°)	1,5
OJUM-01-30	30	47	68	16,6	3,0	43,5	51,7	1,85	2 (4,9°)	2,0
OJUM-01-40	40	62	80	21,0	3,0	57,8	60,3	2,15	1,5 (2,8°)	2,0
OJUM-01-50	50	75	100	25,5	5,0	70,5	77,3	2,65	2,5 (3,8°)	2,0



AWMU: ► Для этого подходят алюминиевые валы, см.стр.32

Совет:

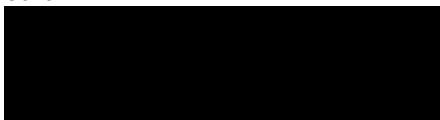

info@igus.de

www.igus.ru

igus® GmbH



Самоустанавливающийся линейный подшипник скольжения DryLin® R OJUM-03, мм

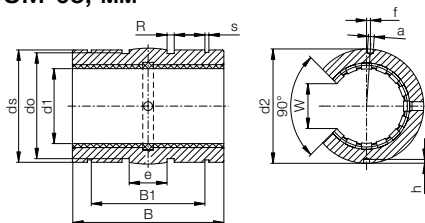

Особые характеристики

- закрытый адаптер из алюминия с
 - уменьшенным внешним диаметром
 - шарообразной средней областью
 - O-образное кольцо для упругой посадки
 - подвергнутый твёрдому анодированию
- Выравнивание по одной оси
- Размеры соответствуют стандарту для шаровых втулок
- Скользящая пленка JUMO-01 из iglidur® J используется по умолчанию.
- Рекомендованное посадочное отверстие H7
- рекомендованный допуск для валов: н6-н10 (см.стр.32 поддерживаемые валы igus®)
- Крепление подшипника с помощью стопорных болтов (не входят в комплект поставки)

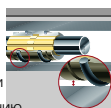

*согласно методике
испытания igus®

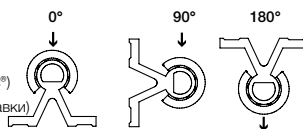

Внутренний диаметр, допустимая нагрузка и вес

Номер изделия	Посадочное отверстие Ø H7 [mm]	Допуск* на внутренний диаметр подшипника [mm]	pmax. [N] Динамическая нагрузка P = 5 MPa			pmax. [N] Статическая нагрузка P = 35 MPa			Вес [g]
			0°	90°	180°	0°	90°	180°	
OJUM-03-10	19	0,030 - 0,088	725	500	196	5075	3500	1370	10
OJUM-03-12	22	0,030 - 0,088	960	635	240	6720	4445	1680	13
OJUM-03-16	26	0,030 - 0,088	1440	990	396	10080	6943	2772	19
OJUM-03-20	32	0,030 - 0,091	2250	1800	900	15750	12600	6300	38
OJUM-03-25	40	0,030 - 0,091	3625	2953	1523	25375	20670	10658	63
OJUM-03-30	47	0,040 - 0,110	5100	4250	2278	35700	29735	15946	119
OJUM-03-40	62	0,040 - 0,115	8000	6810	3800	56000	47660	26600	250
OJUM-03-50	75	0,050 - 0,130	12500	10750	6125	87500	75265	42875	431

Размеры

Номер изделия	d1	d2	ds	e	o	do	B1	s	B	R	W	a	f	h
	[mm]	[mm]	[mm]	[mm]	[mm]	[mm]	[mm]	[mm]	[mm]	[mm]	[mm]	[mm]	±0,2	-0,5
	h7	h10	h10	+0,1		H10	H10	H10	h10		-1	+0,1	[mm]	[mm]
OJUM-03-10	10	18,8	18,5	5,0	1,86	15,4	21,8	1,30	28,9	13,0	7,3	0,0	0	1,2
OJUM-03-12	12	21,8	21,5	6,0	1,86	18,4	22,8	1,30	31,9	18,0	9,0	3,0	1,33 (7°)	1,2
OJUM-03-16	16	25,8	25,5	8,0	2,86	20,4	24,9	1,30	35,9	32,0	11,6	2,2	0	1,2
OJUM-03-20	20	31,8	31,5	10,0	2,86	26,4	31,5	1,60	44,8	50,0	12,0	2,2	0	1,2
OJUM-03-25	25	39,8	39,0	12,5	2,86	34,4	44,1	1,85	57,8	39,0	14,5	3,0	-1,5 (-4,3°)	1,5
OJUM-03-30	30	46,7	46,0	15,0	2,86	41,4	52,1	1,85	67,8	57,0	16,6	3,0	2 (4,9°)	2
OJUM-03-40	40	61,7	61,0	20,0	2,86	56,4	71,5	2,15	79,8	100,0	21,0	3,0	1,5 (2,8°)	2
OJUM-03-50	50	74,7	74,0	25,0	2,86	69,4	87,0	2,65	99,8	157,0	25,5	5,0	2,5 (3,8°)	2



AWMU: ► Для этого подходят алюминиевые валы, см.стр.32



Расчёт срока службы, трехмерные CAD-данные и дополнительная информация ► www.igus.ru/ru/DryLin

DryLin®

www.igus.ru

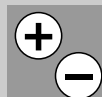

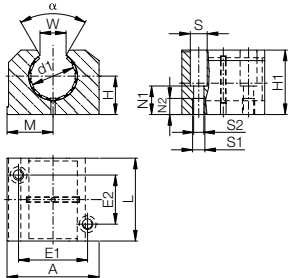
*согласно методике
испытания iglus®

Особые характеристики

- открытый анодированный корпус из алюминия, удлиненная конструкция
- Скользящая пленка JUMO-01 из iglidur® J используется по умолчанию.
- рекомендуемый допуск для валов: н6-н10 (см.стр.32 поддерживаемые валы iglus®)

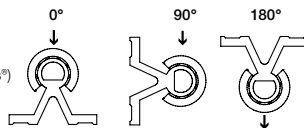

Внутренний диаметр, допустимая нагрузка и вес

Номер изделия	Допуск* на внутренний диаметр подшипника [mm]	p _{max} . [N]			p _{max} . [N]			Вес [g]
		Динамическая нагрузка			Статическая нагрузка			
		P = 5 MPa			P = 35 MPa			
Стандарту		0°	90°	180°	0°	90°	180°	
Корпус подшипника								
OJUM-06-12	0,030 - 0,088	960	635	240	6720	4445	1680	0,095
OJUM-06-16	0,030 - 0,088	1440	990	396	10080	6943	2772	0,158
OJUM-06-20	0,030 - 0,091	2250	1800	900	15750	12600	6300	0,266
OJUM-06-25	0,030 - 0,091	3625	2953	1523	25375	20670	10658	0,530
OJUM-06-30	0,040 - 0,110	5100	4250	2278	35700	29735	15946	0,818
OJUM-06-40	0,040 - 0,115	8000	6810	3800	56000	47660	26600	1,485
OJUM-06-50	0,050 - 0,130	12500	10750	6125	87500	75265	42875	2,750

Размеры [mm]

Номер изделия	d1	H	H1	A	M	E1	E2	S	S1	S2	N1	N2	W	α	L
стандарту	[mm]	[mm]	[mm]	[mm]	[mm]	[mm]	[mm]	[mm]	[mm]	[mm]	[mm]	[mm]	[mm]	[°]	[mm]
Корпус подшипника		+0,01				±0,15	±0,15						-1		
OJUM-06-12	12	18	28	43	21,5	23	32	8,0	M 5	4,3	16,5	11	10,2	78	39
OJUM-06-16	16	22	35	53	26,5	26	40	10,0	M 6	5,3	21,0	13	11,6	78	43
OJUM-06-20	20	25	42	60	30,0	32	45	11,0	M 8	6,6	24,0	18	12,0	60	54
OJUM-06-25	25	30	51	78	39,0	40	60	15,0	M10	8,4	29,0	22	14,5	60	67
OJUM-06-30	30	35	60	87	43,5	45	68	15,0	M10	8,4	34,0	22	16,6	57	79
OJUM-06-40	40	45	77	108	54,0	58	86	18,0	M12	10,5	44,0	26	21,0	56	91
OJUM-06-50	50	50	88	132	66,0	50	108	20,0	M16	13,5	49,0	34	25,5	54	113



AWMU: ► Для этого подходят алюминиевые валы, см.стр.32





Особые характеристики

- Корпус: алюминий
- входят в оснастку линейного подшипника скольжения DryLin® R, номер заказа OJUM-01-ø или OJUM-03--ø
- Не требуют обслуживания
- Крепление подшипника на корпусе производится с помощью аксиально-радиального стопорного винта
- рекомендуемый допуск для валов: н6-н10 (см.стр.32 поддерживаемые валы igus®)

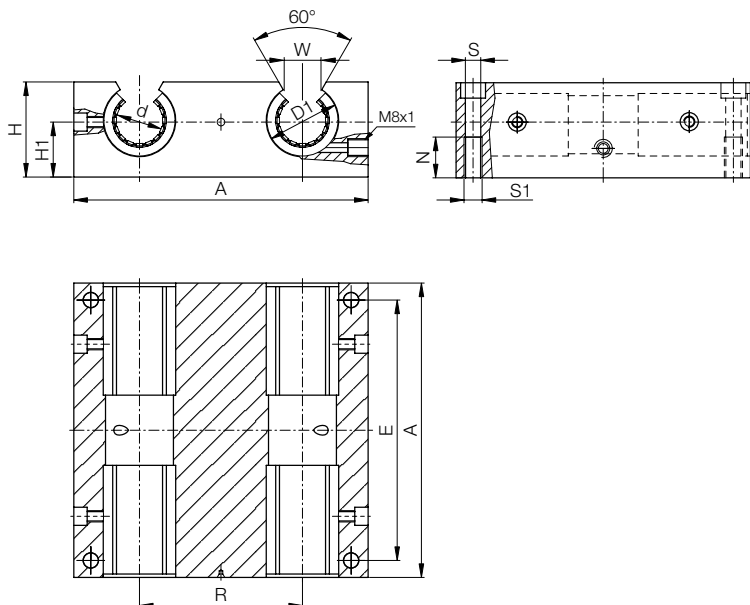

Размеры [мм]

Квадратные салазки OQA

Номер изделия	d [mm]	D1 [mm]	A [mm]	H [mm]	H1 [mm]	W [mm]	R [mm]	N [mm]	E [mm]	S [mm]	S1 [mm]
OQA-01-12	12	22	85	30	18	14	42	13	73	5,3	M6
OQA-01-16	16	26	100	35	22	17	54	13	88	5,3	M6
OQA-01-20	20	32	130	42	25	17	72	18	115	6,8	M8
OQA-01-25	25	40	160	51	30	21	88	22	140	9,0	M10
OQA-01-30	30	47	180	60	35	21	96	26	158	10,5	M12
OQA-01-40	40	62	230	77	45	27	122	34	202	13,5	M16



AWMU: ► Для этого подходят алюминиевые валы, см.стр.32



Расчёт срока службы, трехмерные CAD-данные и дополнительная информация ► www.igus.ru/DryLin





Особые характеристики

- рекомендованный материал валов для всех линейных подшипников скольжения DryLin®, приведенных в данном каталоге
 - доступны со склада
 - Материал: алюминий
 - Допуск: h10
 - Цилиндричность согласно: DIN EN 12020-2
 - Прямолинейность согласно: DIN EN 12020-2
 - Твердость по Бринеллю: 75 HB
 - Поверхность: подвергнутая твёрдому анодированию
 - Твердость поверхности по Виккерсу: 450-550 HV
- Пожалуйста, обратите внимание, что речь идет о технической поверхности.

Размеры [mm]

Алюминиевый вал DryLin®

Номер изделия	Исполнение	диаметр [mm] h10	Вес [kg/m]	L* [mm]
AWMP-08-300	Сплошной вал	8	0,14	300
AWMP-08-600	Сплошной вал	8	0,14	600
AWMP-08-1000	Сплошной вал	8	0,14	1000
AWMP-10-300	Сплошной вал	10	0,22	300
AWMP-10-600	Сплошной вал	10	0,22	600
AWMP-10-1000	Сплошной вал	10	0,22	1000
AWMP-12-300	Сплошной вал	12	0,32	300
AWMP-12-600	Сплошной вал	12	0,32	600
AWMP-12-1000	Сплошной вал	12	0,32	1000
AWMP-16-300	Сплошной вал	16	0,56	300
AWMP-16-600	Сплошной вал	16	0,56	600
AWMP-16-1000	Сплошной вал	16	0,56	1000
AWMP-20-300	Сплошной вал	20	0,88	300
AWMP-20-600	Сплошной вал	20	0,88	600
AWMP-20-1000	Сплошной вал	20	0,88	1000
AWMP-25-300	Сплошной вал	25	1,37	300
AWMP-25-600	Сплошной вал	25	1,37	600
AWMP-25-1000	Сплошной вал	25	1,37	1000
AWM-30-300	Полый вал	30 x 7,5	1,48	300
AWM-30-600	Полый вал	30 x 7,5	1,48	600
AWM-30-1000	Полый вал	30 x 7,5	1,48	1000
AWM-40-300	Полый вал	40 x 10	2,63	300
AWM-40-600	Полый вал	40 x 10	2,63	600
AWM-40-1000	Полый вал	40 x 10	2,63	1000
AWM-50-300	Полый вал	50 x 11	3,75	300
AWM-50-600	Полый вал	50 x 11	3,75	600
AWM-50-1000	Полый вал	50 x 11	3,75	1000

*Любая длина имеется в наличии, пожалуйста, позвоните нам.





Особые характеристики

- Материал: алюминий

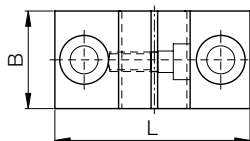
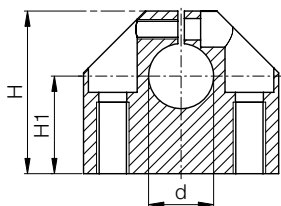

Размеры [мм]

Номер изделия	d [mm]	B [mm]	H [mm]	H1 [mm] ±0,25	L [mm]
WA-08	8	18	28	15	32
WA-12	12	20	35	20	43
WA-16	16	24	42	25	53
WA-20	20	30	50	30	60
WA-25	25	38	60	35	78
WA-30	30	40	70	40	87
WA-40	40	48	90	50	108
WA-50	50	58	105	60	132



**Особые характеристики**

- Материал: AlMgSi 0,5 F22
- Цилиндричность согласно: DIN 12020
- Прямолинейность согласно: DIN 12020
- Твердость по Бринеллю: 75 HB
- Поверхность: подвергнутая твёрдому анодированию
- Твердость поверхности по Виккерсу: 450-550 HV
- Пожалуйста, обратите внимание, что речь идет о технической поверхности.
Небольшие колебания цвета возможны из-за изменения толщины слоя анодирования.

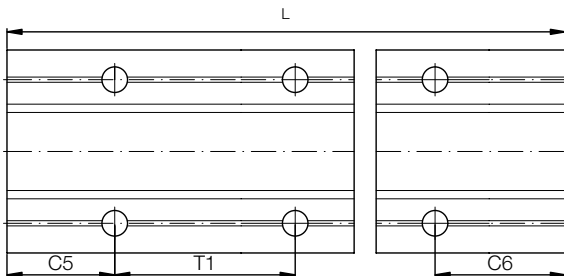
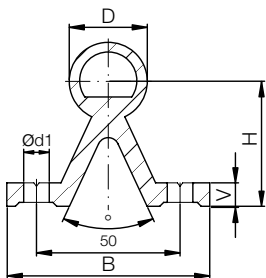
**Размеры [mm]**

поддерживаемый алюминиевый вал AWMU

Номер изделия	D	B	H	V	d1	E	T1	C5/C6	Вес [kg/m]	L* [mm]
	[mm] -0,1	[mm]	[mm] ±0,25	[mm]	[mm]	[mm] ±0,25	[mm]			
AWMU-12-300	12	40	22	5	4,5	29	75	37,5	0,750	300
AWMU-12-600	12	40	22	5	4,5	29	75	37,5	0,750	600
AWMU-12-1000	12	40	22	5	4,5	29	75	50	0,750	1000
AWMU-16-300	16	45	26	5	5,5	33	100	50	1,000	300
AWMU-16-600	16	45	26	5	5,5	33	100	50	1,000	600
AWMU-16-1000	16	45	26	5	5,5	33	100	50	1,000	1000
AWMU-20-300	20	52	32	6	6,6	37	100	50	1,415	300
AWMU-20-600	20	52	32	6	6,6	37	100	50	1,415	600
AWMU-20-1000	20	52	32	6	6,6	37	100	50	1,415	1000
AWMU-25-300	25	57	36	6	6,6	42	120	30	1,805	300
AWMU-25-600	25	57	36	6	6,6	42	120	60	1,805	600
AWMU-25-1000	25	57	36	6	6,6	42	120	20	1,805	1000
AWMU-30-300	30		42	7	9,0	51	150	75	2,69	300
AWMU-30-600	30		42	7	9,0	51	150	75	2,69	600
AWMU-30-1000	30		42	7	9,0	51	150	50	2,69	1000
AWMU-40-300	40	73	50	8	9,0	55	200	50	4,060	300
AWMU-40-600	40	73	50	8	9,0	55	200	100	4,060	600
AWMU-40-1000	40	73	50	8	9,0	55	200	100	4,060	1000

*Любая длина имеется в наличии, пожалуйста, позвоните нам.





Особые характеристики

- прочное исполнение
- 3 различных типоразмера
- не требующая обслуживания и коррозионностойкая
- TR10x2, TR18x4, TR24x5
- Алюминиевый вал, подвергнутый твердому анодированию

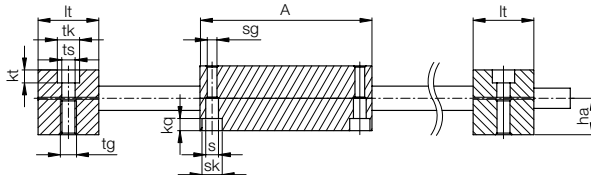
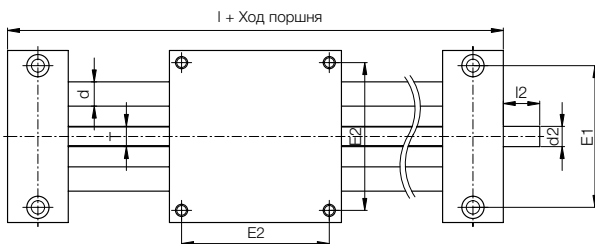
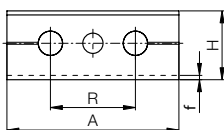

Номер изделия	Вес [kg]	Ход поршня* [mm]
SHT-12-AWM-300	1,4	300
SHT-12-AWM-600	1,7	600
SHT-12-AWM-1000	2,1	1000
SHT-20-AWM-300	4,1	300
SHT-20-AWM-600	5	600
SHT-20-AWM-1000	6,2	1000
SHT-30-AWM-300	10,4	300
SHT-30-AWM-600	12,2	600
SHT-30-AWM-1000	14,6	1000

* любой ход поршня имеется в наличии, звоните нам

Размеры

Номер изделия	A	H	E1	E2	I	R	f	lt	tk	ts
	-0,3		±0,15	±0,15				±0,1		
SHT-12-AWM	85	34	70	73	145	42	2	30	11	6,6
SHT-20-AWM	130	48	108	115	202	72	2	36	15	9,0
SHT-30-AWM	180	68	150	158	280	96	4	50	20	13,5

Номер изделия	tg	kt	s	sk	sg	kq	d	T	l2	d2	ha
		±0,1									
SHT-12-AWM	M8	6,4	6,3	10	M6	6,0	12	TR10 x 2	17	TR10 x 2*	18
SHT-20-AWM	M10	8,6	6,4	11	M8	7,0	20	TR18 x 4	26	12 h9	23
SHT-30-AWM	M16	12,6	11,0	18	M12	10,6	30	TR24 x 5	38	14 h9	36

*TR10 x 2 с выходящим концом шпинделя



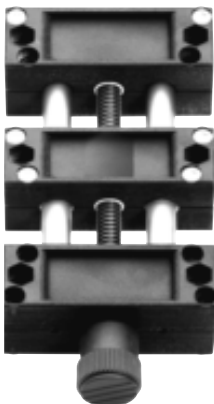

Особые характеристики

- Особые характеристики
- малый вес
- недорогие
- коррозионостойкость
- 2 размера
- Алюминиевый вал, подвергнутый твердому анодированию

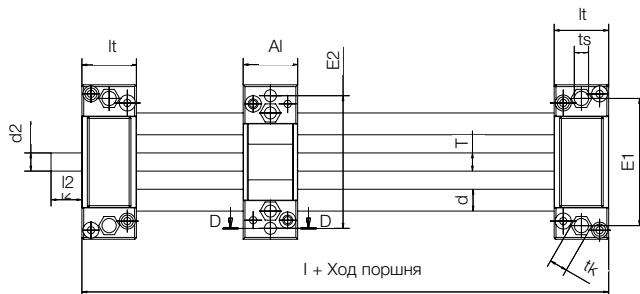
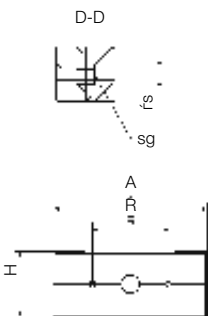

Номер изделия	Вес [kg]	Ход поршня* [mm]	Особые характеристики
SHTP-01-06-300	0,3	300	Квадратные салазки с 4 симметричными присоединительными отверстиями
SHTP-01-06-600	0,5	600	Квадратные салазки с 4 симметричными присоединительными отверстиями
SHTP-01-12-300	0,7	300	Скользящая пленка и TR-гайка из iglidur® J
SHTP-01-12-600	1	600	Скользящая пленка и TR-гайка из iglidur® J

* любой ход поршня имеется в наличии, звоните нам

Размеры [mm]

Номер изделия	A	AI	H	E1	E2	E3	I	R	f	lt	tk	ts
SHTP-01-06	45	45	19	38	36,5	36,5	67	25	1	11	8	4,2
SHTP-01-12	85	30	36	70	73	-	90	42	2	30	10	6,6

Номер изделия	s	sg	d	T	l2	d2*	ha	H1
						стандарту		
SHTP-01-06	5,0	-	6	M8	15	M8	9	18
SHTP-01-12	6,3	M6	12	TR10x2	17	TR10x2	16	32

*с выходящим концом шпинделя





Особые характеристики

- плоский и компактный
- высокая жёсткость закручивания
- полностью поддерживаемый
- направляющая, подвергнутая твердому анодированию
- 2 размера
- Поперечина из хромированного цинка

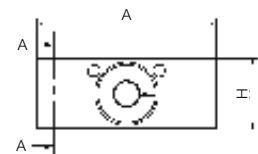
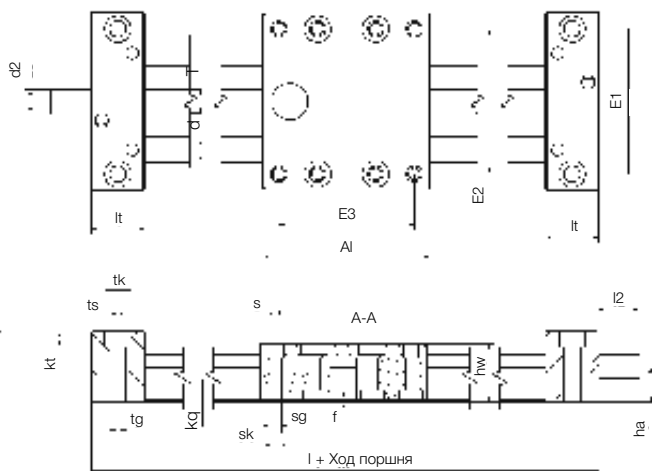

Номер изделия	максимальный вес	максимальная статическая осевая нагрузка		Ход поршня* [мм]
	[kg]	[N]	[N]	
SLW-1040-300	1	700	700	300
SLW-1040-600	1,3	700	700	600
SLW-1040-1000	1,7	700	700	1000
SLW-2080-300	4,2	1600	1600	300
SLW-2080-600	5,4	1600	1600	600
SLW-2080-1000	7	1600	1600	1000

* любой ход поршня имеется в наличии, звоните нам

Размеры [mm]

Номер изделия	A	Al*	H	E1	E2	E3	l	hw	f	lt	tk	ts	tg**
		-0,3	-0,3		±0,15	±0,15	±0,15						
SLW-1040	74		29	60	60	56	113	24	1,5	22	11	6,8	M8
SLW-2080	134	150	46	116	116	132	206	44	1,5	28	15	8,0	M10

Номер изделия	kt	s	sk	sg	kq	d	T	l2	d2	ha
	±0,1								стандарту	
SLW-1040	6,4	6,6	9,5	M6	4,4	10	TR10 x 2	17	TR10 x 2***	14,5
SLW-2080	8,6	9,0	14,0	M8	5,5	20	TR18 x 4	26	12 h9	23,0

tg = резьбовое отверстие *TR10 x 2 с выходящим концом шпинделя



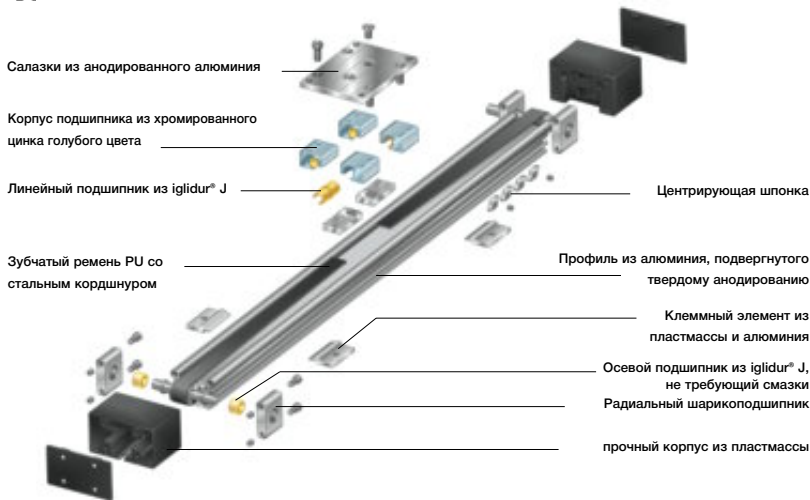

ZLW-1040:

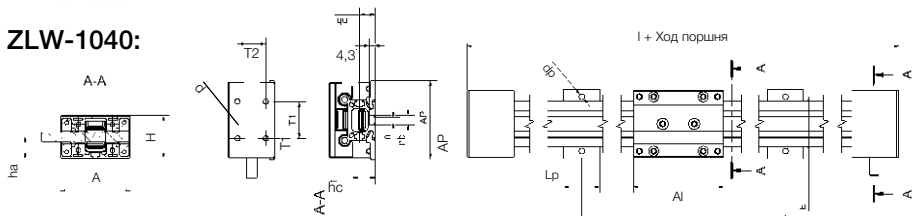

ZLW-0630:

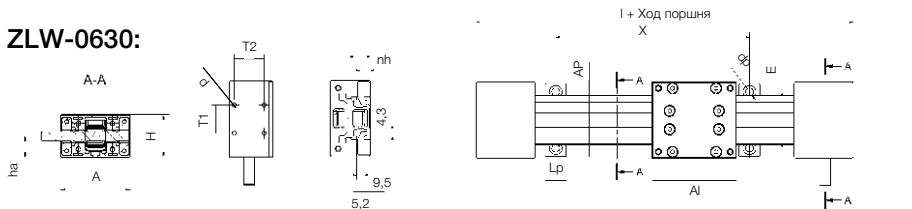

Технические данные

	Передача	Зубчатый ремень-			макс. радиальная	макс. скорость
	[mm/rev]	-материал	-ширина [mm]	-натяжение [N]	нагрузка [N]	при 60% продолжительности включения [m/s]
ZLW-1040	70	Полиуретан со стальным кордом	16	200	300	5
ZLW-0630	54	Неопрен со стекловолоком	9	70	100	2

Размеры [mm]

Номер изделия	A	Al	H	I	f	lt	sg	ha
	-0,3					±0,3		
ZLW-1040-02-...	100	45	60	22,5	1	52	M6	22
ZLW-0630-02-...	60	31	45	13,5	3	42	M4	14

Размеры	E	AP	LP	dp	nh	T1	T2	d	Ход поршня*	вес
Номер изделия	±0,2	-1							[mm]	[kg]
ZLW-1040-02-L-1000	60	78	40	6,4	15,5	36	27	5,0	1000	2,4
ZLW-1040-02-L-2000	60	78	40	6,4	15,5	36	27	5,0	2000	3,8
ZLW-0630-02-L-500	40	52	15	5,5	7	20	21	3,2	500	1,3
ZLW-0630-02-L-1000	40	52	15	5,5	7	20	21	3,2	1000	2,0

* любой ход поршня имеется в наличии, звоните нам



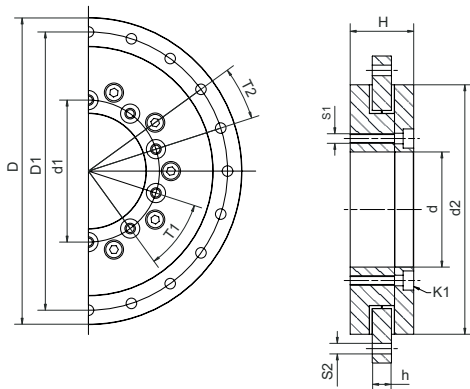

Размеры [mm]

Номер изделия	D	D1	d1	d	d2	H	h	T1	T2	S1	S2	K1
PRT-01-30	100	91	42,5	30	82	29	10	8 x 45°	8 x 45°	M4	4,5	M4
PRT-01-60	160	145	74	60	130	33	10	10 x 36°	20 x 18°	M5	5,5	M5
PRT-01-100	185	170	112	100	160	34	12	12 x 30°	16 x 22,5°	M5	5,5	M5
PRT-01-150	250	235	165	150	220	35	12	12 x 30°	16 x 22,5°	M5	5,5	M5
PRT-01-200	300	285	215	200	274	38	15	12 x 30°	16 x 22,5°	M6	7,0	M6

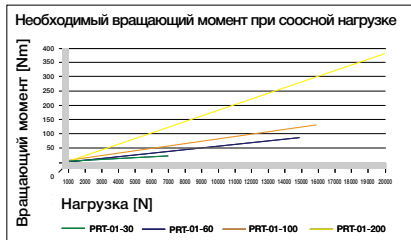
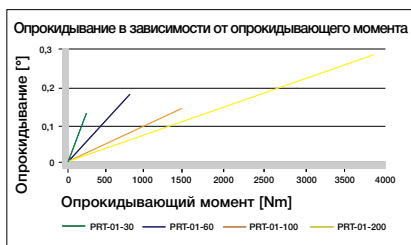

Все указания основываются на монтаже PRT на винтах с внутренним шестигранником класса прочности 8.8 во внешнем диаметре делительной окружности. Крепление производится на глубину 10 мм через отверстия на внешнем кольце.

PRT-01-30: M4, минимум 8 болтов

PRT-01-60: M5, минимум 10 болтов

PRT-01-100: M5, минимум 12 болтов

PRT-01-150: M5, минимум 12 болтов

PRT-01-200: M6, минимум 12 болтов

Указания действительны как для вертикального, так и для горизонтального монтажа.

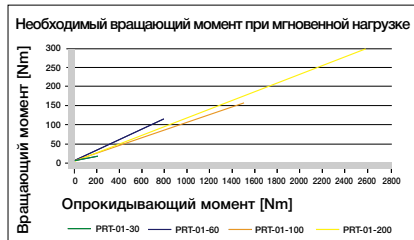

Кабель управления из ПВХ

Chainflex® CF130.UL

- для средних нагрузок
- Внешняя оболочка из ПВХ
- трудновоспламеняющиеся

 Гибкий тонкожильный кабель

 Центральный элемент для высоких растягивающих усилий

 Скручивание жил пучками вокруг высокопрочного центрального элемента.

 Устраняют незаполненный промежуток между жилами кабеля

 Область температур, изменяемая от -5 °C до +70 °C, радиус изгиба 7,5 x диаметр при расстоянии < 10 м, радиус изгиба 10 x диаметр при расстоянии ≥ 10 м.

 Область температур, постоянная от -20 °C до +70 °C, радиус изгиба 5 x d

 V макс. свободно-несущая/скользящая 3 м/с, 2 м/с

 a макс. 20 м/с²

 Номинальное напряжение Число жил < 12: 300/500 В
Число жил ≥ 12: 300/300 В (в соответствии с DIN VDE 0245)
контрольное напряжение 2000 В (в соответствии с DIN VDE 0281-2).

 трудновоспламеняющиеся В соответствии с IEC 332-1, CEI 20-35, FT1

 Не содержат силикона Не содержит веществ, препятствующих адгезии (в соответствии с PV 3.10.7 - редакция 1992 г).

 Проводник Гибкий тонкожильный кабель из чистой медной проволоки (в соответствии с EN 60228)

 Изоляция жил Механическая высококачественная смесь TPE

 Скручивание жил Число жил < 12: Жилы скручены с коротким шагом.
Число жил ≥ 12: объединенные в пучки жилы объединяются вокруг высокопрочного центрального элемента, скручивают с коротким шагом и направлением скрутки, строение с особым малым скручиванием.

 Обозначение жил Жилы < 0,5 мм²: цветовой код согласно DIN 47100
Жилы ≥ 0,5 мм²: Черные жилы с белой маркировкой, одна жила желто-зеленая.

 Внешняя оболочка Согласно требованиям в Энергосусецицах применяют малоадгезивную смесь на основе ПВХ (в соответствии с DIN VDE 0282 часть 10).
Цвет: серый (ср. RAL 7001)
Стиль 10493 и 20200, 300 В, 60 °C

 UL/CSA

 CEI В соответствии с CEI 20-35

 CE В соответствии с 2006/95/EG

 не содержит свинца В соответствии с директивой ЕС (RoHS) 2002/95/EC.

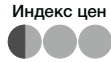

Типичные области применения

- для средних нагрузок
- без воздействия масел
- преимущественное применение внутри помещений
- особенно для свободнолежащего применения, но также и для скользящего с расстоянием до 50 м.
- Дерево-/камнеобработка, промышленность упаковочных материалов, система доставки, погрузочно-разгрузочные работы, наладка оборудования

Программа поставки Номер изделия	Число жил и номинальное сечение проводника [мм ²]	Внешний диаметр (мм)	Медное число [кг/км]	Вес (кг/км)
CF130.05.04.UL	4 G 0.5	6.5	19	60
CF130.05.05.UL	5 G 0.5	7.0	24	65
CF130.05.07.UL	7 G 0.5	8.0	34	100
CF130.05.12.UL	12 G 0.5	10.0	58	150
CF130.05.18.UL	18 G 0.5	11.5	87	220
CF130.07.04.UL	4 G 0.75	7.0	29	80
CF130.07.05.UL	5 G 0.75	7.5	36	90
CF130.07.07.UL	7 G 0.75	8.5	50	130
CF130.07.12.UL	12 G 0.75	10.5	86	190
CF130.07.18.UL	18 G 0.75	12.5	130	270
CF130.10.04.UL	4 G 1.0	7.5	39	90
CF130.10.05.UL	5 G 1.0	8.0	48	110
CF130.10.07.UL	7 G 1.0	9.5	68	170
CF130.10.12.UL	12 G 1.0	12.0	116	240
CF130.10.18.UL	18 G 1.0	13.5	173	340
CF130.15.04.UL	4 G 1.5	8.0	58	120
CF130.15.05.UL	5 G 1.5	9.5	72	140
CF130.15.07.UL	7 G 1.5	10.5	101	210
CF130.15.12.UL	12 G 1.5	13.0	173	340
CF130.15.18.UL	18 G 1.5	15.0	260	460
CF130.25.04.UL	4G 2.5	9.5	96	180
CF130.25.07.UL	7 G 2.5	13.0	168	350
CF130.25.12.UL	12 G 2.5	16.0	290	490

Примечание: указанные внешние диаметры являются максимальными значениями и могут быть уменьшены.
G = с защитным проводом желто-зеленого цвет x = без защитного провода

Вы не нашли нужного числа жил или поперечного сечения? -Позвоните нам.

Chainflex®

www.igus.ru



i

850 типов кабеля со склада нет наценок на куски кабеля ...

► www.igus.ru/ru/CF130

CF140.UL
ПВХ
7.5-15хd

Кабель управления из ПВХ Chainflex® CF140.UL

- для средних нагрузок
- Внешняя оболочка из ПВХ
- экранированный
- трудновоспламеняющиеся

Гибкий
тонкожильный
кабель

Скручивание жил
пучками вокруг
высокопрочного
центрального элемента.

Устраняют
незаполненный
промежуток между
кабеля

Прочный на изгиб
плетеный медный
экран

Экструдированная
под давлением

	Область температур, изменяемая	от -5 °C до +70 °C, радиус изгиба 7,5 x диаметр при расстоянии < 10 м, радиус изгиба 15 x диаметр при расстоянии ≥ 10 м.
	Область температур, постоянная	от -20 °C до +70 °C, радиус изгиба 7,5 x d
	V макс. свободно-несущая/скользящая	3 м/с, 2 м/с
	a макс.	20 м/с ²
	Номинальное напряжение	Число жил < 12: 300/500 В Число жил ≥ 12: 300/300 В (в соответствии с DIN VDE 0245)
	контрольное напряжение	2000 В (в соответствии с DIN VDE 0281-2).
	трудновоспламеняющиеся	В соответствии с IEC 332-1, CEI 20-35, FT1
	Не содержат силикона	Не содержит веществ, препятствующих адгезии (в соответствии с PV 3.10.7 - редакция 1992 г).
	Проводник	Гибкий тонкожильный кабель из чистой медной проволоки (в соответствии с EN 60228)
	Изоляция жил	Механическая высококачественная смесь TPE
	Скручивание жил	Число жил < 12: Жилы скручены с коротким шагом. Число жил ≥ 12: объединенные в пучки жилы объединяются вокруг высокопрочного центрального элемента, скручивают с коротким шагом и направлением скрутки, строение с особым малым скручиванием.
	Обозначение жил	Жилы < 0,5 мм ² : цветовой код согласно DIN 47100 Жилы ≥ 0,5 мм ² : Черные жилы с белой маркировкой, одна жила желто-зеленая.
	внутри оболочки	Согласно требованиям к гибким кабель-каналам применяют смесь ПВХ.
	экран	Прочный на изгиб плетеный оцинкованный медный экран. Покрытие: ок. 55% линейное, ок. 80% оптическое.
	Внешняя оболочка	Согласно требованиям в Энергоуслугах применяют малоадгезивную смесь на основе ПВХ (в соответствии с DIN VDE 0282 часть 10). Цвет: серый (ср. RAL 7001) стиль 10493 и 20200, 300 В, 60 °C
	UL/CSA	
	CEI	В соответствии с CEI 20-35
	CE	В соответствии с 2006/95/EG

... нет минимального объема заказа

Дополнительная информация, каталог в формате pdf, срок эксплуатации ...

Предложение эконом-класса

RU US





не содержит свинца В соответствии с директивой ЕС (RoHS) 2002/95/EC

Типичные области применения

- для средних нагрузок
- без воздействия масел
- преимущественное применение внутри помещений
- особенно для свободнолежащего применения, но также и для скользящего с расстоянием до 50 м.
- Дерево-/камнеобработка, промышленность упаковочных материалов, система доставки, погрузочно-разгрузочные работы, наладка оборудования

Программа поставки Номер изделия	Число жил и номинальное сечение проводника [мм²]	Внешний диаметр (мм)	Медное число [кг/км]	Вес (кг/км)
CF140.07.04.UL	(4 G 0.75)C	9.0	52	130
CF140.07.05.UL	(5 G 0.75)C	9.0	59	150
CF140.07.07.UL	(7 G 0.75)C	10.5	78	170
CF140.07.12.UL	(12 G 0.75)C	12.5	123	260
CF140.07.18.UL	(18 G 0.75)C	14.5	189	350
CF140.10.04.UL	(4 G 1.0)C	9.5	61	150
CF140.10.05.UL	(5 G 1.0)C	10.0	75	170
CF140.10.07.UL	(7 G 1.0)C	11.5	99	200
CF140.10.12.UL	(12 G 1.0)C	13.5	151	290
CF140.10.18.UL	(18 G 1.0)C	16.0	233	420
CF140.15.04.UL	(4 G 1.5)C	10.0	85	180
CF140.15.05.UL	(5 G 1.5)C	11.0	104	220
CF140.15.07.UL	(7 G 1.5)C	12.5	137	260
CF140.15.12.UL	(12 G 1.5)C	15.0	233	380
CF140.15.18.UL	(18 G 1.5)C	17.5	337	530
CF140.25.04.UL	(4 G 2.5)C	12.0	174	250

Примечание: указанные внешние диаметры являются максимальными значениями и могут быть уменьшены.
G = с защитным проводом желто-зеленого цвет x = без защитного провода

Вы не нашли нужного числа жил или поперечного сечения? -Позвоните нам.

Chainflex®

www.igus.ru



850 типов кабеля со склада нет наценки на куски кабеля ...

► www.igus.ru/CF140

CF5
ПВХ
6.8-7.5xd

Кабель управления из ПВХ

Chainflex® CF5

- для высоких нагрузок
- Внешняя оболочка из ПВХ
- маслостойкий
- трудновоспламеняющиеся

 Особо прочный на изгиб, тонкожильный витой кабель

 Центральный элемент для высоких растягивающих усилий

 Скручивание жил пучками вокруг высокопрочного центрального элемента.

 Удаленный незаполненный промежуток между жилами, маслостойкая смесь ПВХ

 Область температур, изменяемая от -5 °C до +70 °C, радиус изгиба 6,8 x диаметр при расстоянии < 10 м, радиус изгиба 7,5 x диаметр при расстоянии ≥ 10 м.

 Область температур, постоянная от -20 °C до +70 °C, радиус изгиба 4 x d

 V макс. свободно-несущая/скользящая 10 м/с, 5 м/с

 a макс. 80 м/с²

 Устойчивые к УФ-излучению Средние

 Номинальное напряжение 300/300 В (в соответствии с DIN VDE 0245)

 контрольное напряжение 2000 В (в соответствии с DIN VDE 0281-2).

 Масло Маслостойкие (в соответствии с DIN EN 60811-2-1, DIN EN 50363-4-1).

 трудновоспламеняющиеся В соответствии с IEC 332-1, CEI 20-35, FT1

 Не содержат силикона Не содержит веществ, препятствующих адгезии (в соответствии с PV 3.10.7 - редакция 1992 г).

 Проводник Гибкий тонкожильный кабель из чистой медной проволоки (в соответствии с EN 60228)

 Изоляция жил Механическая высококачественная смесь ПВХ (в соответствии с DIN VDE 0207 часть 4)

 Скручивание жил **Число жил < 12:** Жилы скручены с коротким шагом. **Число жил ≥ 12:** объединенные в пучки жилы объединяются вокруг высокопрочного центрального элемента, скручивают с коротким шагом и направлением скрутки, строение с особым малым скручиванием.

 Обозначение жил **Жилы < 0,5 мм²:** цветовой код согласно DIN 47100 **Жилы ≥ 0,5 мм²:** Черные жилы с белой маркировкой, одна жила желто-зеленая.

 Внешняя оболочка Согласно требованиям в Энергосусеницах применяют малоадгезивную маслостойкую смесь на основе ПВХ (в соответствии с DIN VDE 0282 часть 10) Цвет: зеленый (ср. RAL 6005)

 UL/CSA ≤ 1,5 мм²: стиль 1007 и 2464, 300 В, 80 °C ≥ 2,5 мм²: стиль 1011 и 2570, 300 В, 80 °C

 CEI В соответствии с CEI 20-35

 CE В соответствии с 2006/95/EG

... нет минимального объема заказа

Дополнительная информация, каталог в формате pdf, срок эксплуатации ...

Предложение высокого класса



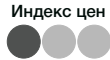

не содержит свинца В соответствии с директивой ЕС (RoHS) 2002/95/EC



Чисто помещение Согласно ISO класса 2, материалы/кабели проверены с помощью IPA, согласно ISO 14644-1

Типичные области применения

- для высоких нагрузок
- небольшое воздействие масел
- преимущественно для применения внутри помещений, но также для внешней прокладки при температуре > 5 °C
- особенно для свободнолежащего и скользящего применения с расстоянием до 100 м
- Манипуляторы-погрузчики многоярусного склада, обрабатывающий / упаковочный станок, быстрые погрузочно-разгрузочные работы, краны для внутреннего применения

Программа поставки Номер изделия	Число жил и номинальное сечение проводника [мм²]	Внешний диаметр (мм)	Медное число [кг/км]	Вес (кг/км)
CF5.05.05	5 G 0.5	7.0	24	72
CF5.05.07	7 G 0.5	8.0	34	77
CF5.05.12	12 G 0.5	11.5	58	158
CF5.05.18	18 G 0.5	13.5	86	230
CF5.07.04	4 G 0.75	7.0	29	72
CF5.07.05	5 G 0.75	8.0	36	85
CF5.07.07	7 G 0.75	9.0	50	108
CF5.07.12	12 G 0.75	12.0	86	240
CF5.07.18	18 G 0.75	15.5	130	322
CF5.10.04	4 G 1.0	8.0	39	85
CF5.10.05	5 G 1.0	8.5	48	100
CF5.10.07	7 G 1.0	10.0	68	145
CF5.10.12	12 G 1.0	13.5	116	260
CF5.10.18	18 G 1.0	17.5	173	450
CF5.15.04	4 G 1.5	8.0	58	120
CF5.15.05	5 G 1.5	10.0	72	170
CF5.15.07	7 G 1.5	11.0	101	220
CF5.15.12	12 G 1.5	16.0	173	320
CF5.15.18	18 G 1.5	22.0	260	550
CF5.25.04	4 G 2.5	11.0	96	200
CF5.25.05	5 G 2.5	12.0	120	250
CF5.25.07	7 G 2.5	15.0	168	340
CF5.25.18	18 G 2.5	27.5	432	970

Примечание: указанные внешние диаметры являются максимальными значениями и могут быть уменьшены.

G = с защитным проводом желто-зеленого цвет x = без защитного провода

Вы не нашли нужного числа жил или поперечного сечения? -Позвоните нам.

Chainflex®

www.igus.ru



i

850 типов кабеля со склада нет наценок на куски кабеля ...

► www.igus.ru/ru/CF5

CF6
ПВХ
6.8-7.5xd

Кабель управления из ПВХ

Chainflex® CF6

- для высоких нагрузок
- Внешняя оболочка из ПВХ
- экранированный
- маслостойкий
- трудновоспламеняющиеся



Особо прочный на изгиб, тонкожильный витой кабель



Центральный элемент для высоких растягивающих усилий



Скручивание жил пучками вокруг высокопрочного центрального элемента.



Устраняют незаполненный промежуток между жилами кабеля



Очень прочный на изгиб плетёный медный экран



Экструдированная под давлением маслостойкая смесь ПВХ

 Область температур, изменяемая от -5 °C до +70 °C, радиус изгиба 6,8 x диаметр при расстоянии < 10 м, радиус изгиба 7,5 x диаметр при расстоянии ≥ 10 м.

 Область температур, постоянная от -20 °C до +70 °C, радиус изгиба 4 x d

 V макс. свободно-несущая/скользящая 10 м/с, 5 м/с

 a макс. 80 м/с²

 Устойчивые к УФ-излучению Средние

 Номинальное напряжение 300/500 В (в соответствии с DIN VDE 0245)

 контрольное напряжение 2000 В (в соответствии с DIN VDE 0281-2).

 Масло Маслостойкие (в соответствии с DIN EN 60811-2-1, DIN EN 50363-4-1).

 трудновоспламеняющиеся В соответствии с IEC 332-1, CEI 20-35, FT1

 Не содержат силикона Не содержат веществ, препятствующих адгезии (в соответствии с PV 3.10.7 - редакция 1992 г).

 Проводник Гибкий тонкожильный кабель из чистой медной проволоки (в соответствии с EN 60228)

 Изоляция жил Механическая высококачественная смесь ПВХ (В соответствии с DIN VDE 0207 часть 4)

 Скручивание жил **Число жил < 12:** Жилы скручены с коротким шагом. **Число жил ≥ 12:** Объединенные в пучки жилы объединяются вокруг высокопрочного центрального элемента, скручивают с коротким шагом и направлением скрутки, строение с особенным малым скручиванием.

 Обозначение жил **Жилы < 0,5 мм²:** цветовой код согласно DIN 47100 **Жилы ≥ 0,5 мм²:** Черные жилы с белой маркировкой, одна жила желто-зеленая.

 внутренняя оболочка Согласно требованиям к гибким кабель-каналам применяют смесь ПВХ.

 экран Очень прочный на изгиб плетёный оцинкованный медный экран. Покрытие около 70% линейное, около 90% оптическое.

 Внешняя оболочка Согласно требованиям в Энергосетицах применяют малоадгезивную маслостойкую смесь на основе ПВХ (в соответствии с DIN VDE 0282 часть 10) Цвет: зеленый (ср. RAL 6005)

... нет минимального объема заказа

Дополнительная информация, каталог в формате pdf, срок эксплуатации ...

Предложение высокого класса





UL/CSA

≤ 1,5 мм²: стиль 1007 и 2464, 300 В, 80 °С
≥ 2,5 мм²: стиль 1011 и 2570, 300 В, 80 °С



CEI

В соответствии с CEI 20-35



CE

В соответствии с 2006/95/EG



не содержит свинца

В соответствии с директивой ЕС (RoHS) 2002/95/EC



Чисто помещение

Согласно ISO класса 2 материал внешней оболочки соответствует CF5.10.07,
проверен с помощью IPA, согласно ISO 14644-1

Chainflex®

www.igus.ru

Типичные области применения

- для высоких нагрузок
- небольшое воздействие масел
- преимущественно для применения внутри помещений, но также для внешней прокладки при температуре > 5 °С
- особенно для свободнолежащего и скользящего применения с расстоянием до 100 м
- Манипуляторы-погрузчики многоярусного склада, обрабатывающий / упаковочный станок, быстрые погрузочно-разгрузочные работы, краны для внутреннего применения

Программа поставки Номер изделия	Число жил и номинальное сечение проводника [мм²]	Внешний		
		диаметр (мм)	Медное число [кг/км]	Вес (кг/км)
CF6.05.05	(5 G 0.5)C	9.0	48	114
CF6.05.07	(7 G 0.5)C	10.5	63	142
CF6.05.12	(12 G 0.5)C	13.0	93	206
CF6.05.18	(18 G 0.5)C	15.0	120	276
CF6.07.04	(4 G 0.75)C	9.0	54	120
CF6.07.05	(5 G 0.75)C	10.0	73	150
CF6.07.07	(7 G 0.75)C	12.0	93	190
CF6.07.12	(12 G 0.75)C	14.0	138	264
CF6.07.18	(18 G 0.75)C	17.5	204	410
CF6.10.04	(4 G 1.0)C	9.0	75	115
CF6.10.05	(5 G 1.0)C	11.0	87	170
CF6.10.07	(7 G 1.0)C	13.0	113	217
CF6.10.12	(12 G 1.0)C	15.0	171	313
CF6.10.18	(18 G 1.0)C	19.0	261	470
CF6.15.04	(4 G 1.5)C	10.0	85	170
CF6.15.05	(5 G 1.5)C	11.0	106	190
CF6.15.07	(7 G 1.5)C	14.0	153	270
CF6.15.12	(12 G 1.5)C	18.0	232	411
CF6.15.18	(18 G 1.5)C	22.0	367	637
CF6.25.04	(4 G 2.5)C	12.5	135	275

Примечание: указанные внешние диаметры являются максимальными значениями и могут быть уменьшены.

G = с защитным проводом желто-зеленого цвет x = без защитного провода

Вы не нашли нужного числа жил или поперечного сечения? -Позвоните нам.



850 типов кабеля со склада нет наценок на куски кабеля ...

► www.igus.ru/ru/CF6

CF9
TPE
5 x d

Кабель управления на основе TPE

Chainflex® CF9

- для максимальных нагрузок
- внешняя оболочка TPE
- маслостойкий и устойчивые к воздействию биологических масел
- не содержащий ПВХ и галогенов
- гибкость при холоде

	Область температур, от -35 °C до +100 °C, радиус изгиба 5 x d изменяемая
	Область температур, от -40 °C до +100 °C, радиус изгиба 3 x d постоянная
	V макс. свободно-несущая/скользящая 10 м/с, 6 м/с
	a макс. 100 м/с ²
	Устойчивые к УФ-излучению Высокие
	Номинальное напряжение 300/500 В (в соответствии с DIN VDE 0245)
	контрольное напряжение 2000 В (в соответствии с DIN VDE 0281-2).
	Масло Маслостойкие (в соответствии с DIN EN 60811-2-1), устойчивые к воздействию биологических масел (в соответствии с VDMA 24568)
	Не содержат силикона Не содержит веществ, препятствующих адгезии (в соответствии с PV 3.10.7 - редакция 1992 г).
	Не содержащие галогенов в соответствии с EN 50267-2-1
	Проводник тонкожильный кабель особенно гибкого исполнение из чистой медной проволоки (в соответствии с EN 60228).
	Изоляция жил Механическая высококачественная смесь TPE
	Скручивание жил Число жил < 12: Жилы скручены с коротким шагом. Число жил ≥ 12: Объединенные в пучки жилы объединяются вокруг высокопрочного центрального элемента, скручивают с коротким шагом и направлением скрутки, строение с особенным малым скручиванием.
	Обозначение жил Жилы < 0,75 мм²: цветовой код согласно DIN 47100 Жилы ≥ 0,75 мм²: Черные жилы с белой маркировкой, одна жила желто-зеленая. CF9.02.03.INI: коричневый, синий, черный CF9.03.04.INI: коричневый, синий, черный, белый CF9.03.05.INI: коричневый, синий, черный, белый, зеленый-желтый
	Внешняя оболочка Согласно требованиям в Энергоусециях применяют малоадгезивную износостойкую и прочную к изгибанию смесь на основе TPE. Цвет: темно-синий (ср. RAL 5011)
	CE В соответствии с 2006/95/EG

очей гибкий специальный кабель

Центральный элемент для высоких растягивающих усилий

Скручивание жил пучками вокруг высокопрочного центрального элемента.

Удаленный незаполненный промежуток между жилами, не содержащая галогенов смесь TPE

Предложение премиум-класса



... нет минимального объема заказа

Дополнительная информация, каталог в формате pdf, срок эксплуатации ...

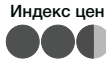

не содержит свинца В соответствии с директивой ЕС (RoHS) 2002/95/EC



Чисто помещение Согласно ISO класса 1, материалы/кабели проверены с помощью IPA, согласно ISO 14644-1

Типичные области применения

- для максимальных нагрузок
- практически неограниченная маслостойкость, также при воздействии биологических масел
- внутреннее и наружное применение, устойчивые к УФ-излучению
- особенно для свободнолежащего и скользящего применения с расстоянием до 400 м и более
- Манипуляторы-погрузчики многоярусного склада, обрабатывающий / металлообрабатывающий станок, быстрые погрузочно-разгрузочные работы, чистое помещение, монтаж полупроводников, с берега на корабль, краны для наружного применения, использование при низких температурах

Программа поставки Номер изделия	Число жил и номинальное сечение проводника [мм ²]	Внешний диаметр (мм)	Медное число [кг/км]	Вес (кг/км)
CF9.02.02	2 x 0.25	4.0	5	18
CF9.02.03.INI	3 x 0.25	4.5	8	20
CF9.02.07	7 x 0.25	6.0	17	42
CF9.02.12	12 x 0.25	8.0	29	70
CF9.03.04.INI	4 x 0.34	5.0	13	31
CF9.03.05.INI	5 x 0.34	5.5	17	37
CF9.05.04	4 x 0.5	5.5	20	36
CF9.05.05	5 x 0.5	6.0	24	46
CF9.05.07	7 x 0.5	7.0	34	78
CF9.05.12	12 x 0.5	9.5	58	105
CF9.05.18	18 x 0.5	12.5	86	165
CF9.07.05	5 G 0.75	6.5	36	58
CF9.07.07	7 G 0.75	7.0	50	76
CF9.07.12	12 G 0.75	11.0	86	142
CF9.07.20	20 G 0.75	13.0	144	231
CF9.10.04	4 G 1.0	6.5	38	56
CF9.10.05	5 G 1.0	7.0	48	70
CF9.10.12	12 G 1.0	11.5	115	181
CF9.10.18	18 G 1.0	14.0	173	267
CF9.15.04	4 G 1.5	7.5	58	86
CF9.15.05	5 G 1.5	8.0	72	110
CF9.15.07	7 G 1.5	9.5	101	140
CF9.15.12	12 G 1.5	14.0	173	265
CF9.15.18	18 G 1.5	17.0	260	400
CF9.25.04	4 G 2.5	9.0	96	128
CF9.25.05	5 G 2.5	10.0	120	174
CF9.25.07	7 G 2.5	12.0	168	301
CF9.25.12	12 G 2.5	17.0	288	468
CF9.25.18*	18 G 2.5	24.0	432	827
CF9.40.04	4 G 4.0	10.0	154	195
CF9.60.04	4 G 6.0	12.5	230	310

Примечание: указанные внешние диаметры являются максимальными значениями и могут быть уменьшены.

*Номинальное напряжение 600/1000В

G = с защитным проводом желто-зеленого цвет x = без защитного провода

Вы не нашли нужного числа жил или поперечного сечения? -Позвоните нам.

850 типов кабеля со склада нет наценок на куски кабеля ...

► www.igus.ru/ru/CF9



CF10
TPE
5 x d

Кабель управления на основе TPE Chainflex® CF10

- для максимальных нагрузок
- внешняя оболочка TPE
- экранированный
- маслостойкий и устойчивые к воздействию биологических масел
- не содержащий ПВХ и галогенов
- гибкость при холоде



очень гибкий
специальный кабель



Центральный элемент
для высоких
растягивающих
усилий



Скручивание жил
пучками вокруг
высокопрочного
центрального
элемента.



Устраняют
незаполненный
промежуток между
жилами кабеля



Очень прочный на
изгиб плетёный
медный экран



Экструдированная
под давлением, не
содержащая
галогенов смесь TPE



Область температур, от -35 °C до +100 °C, радиус изгиба 5 x d
изменяемая



Область температур, от -40 °C до +100 °C, радиус изгиба 3 x d
постоянная



V макс. свободно-
несущая/скользящая 10 м/с, 5 м/с



a макс. 100 м²



Устойчивые к
УФ-излучению Высокие



Номинальное
напряжение 300/500 В (в соответствии с DIN VDE 0245)



контрольное
напряжение 2000 В (в соответствии с DIN VDE 0281-2).



Масло Маслостойкие (в соответствии с DIN EN 60811-2-1),
устойчивые к воздействию биологических масел
(в соответствии с VDMA 24568)



Не содержат силикона Не содержит веществ, препятствующих адгезии
(в соответствии с PV 3.10.7 - редакция 1992 г)



Не содержащие
галогенов в соответствии с EN 50267-2-1



Проводник тонкожильный кабель особенно гибкого исполнения из
чистой медной проволоки (в соответствии с EN 60228).



Изоляция жил Механическая высококачественная смесь TPE



Скручивание жил Число жил < 12: Жилы скручены с коротким шагом.
Число жил ≥ 12: объединённые в пучки жилы объединяются
вокруг высокопрочного центрального элемента, скручивают
с коротким шагом и направлением скрутки, строение с
особенным малым скручиванием.



Обозначение жил Жилы < 0,75 мм²: цветовой код согласно DIN 47100
Жилы ≥ 0,75 мм²: Черные жилы с белой маркировкой,
одна жила желто-зеленая.



внутриния оболочка Согласно требованиям к гибким кабель-каналам
применяют смесь TPE.
экран Очень прочный на изгиб плетёный оцинкованный
медный экран. Покрытие около 70% линейное, окло 90%
оптическое.



Внешняя оболочка Согласно требованиям в Энергосетицах применяют
малоадгезивную износостойкую и прочную к изгибанию
смесь на основе TPE. Цвет: темно-синий (ср. RAL 5011)

... нет минимального объема заказа

Дополнительная информация, каталог в формате pdf, срок эксплуатации ...

Предложение премиум-класса



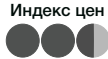

CE

В соответствии с 2006/95/EG



не содержит свинца

В соответствии с директивой ЕС (RoHS) 2002/95/EC



Чисто помещение

Согласно ISO класса 1, материалы/кабели проверены с помощью IPA, согласно ISO 14644-1

Chainflex®

Типичные области применения

- для максимальных нагрузок
- практически неограниченная маслостойкость, также при воздействии биологических масел
- внутреннее и наружное применение, устойчивые к УФ-излучению
- особенно для свободнолежащего и скользящего применения с расстоянием до 400 м и более
- Манипуляторы-погрузчики многоярусного склада, обрабатывающий / металлообрабатывающий станок, быстрые погрузочно-разгрузочные работы, чистое помещение, монтаж полупроводников, с берега на корабль, краны для наружного применения, использование при низких температурах

Программа поставки Номер изделия	Число жил и номинальное сечение проводника [мм²]	Внешний диаметр (мм)	Медное число [кг/км]	Вес (кг/км)
CF10.02.04	(4 x 0.25)C	6.5	25	52
CF10.02.12	(12 x 0.25)C	9.5	64	118
CF10.05.04	(4 x 0.5)C	7.0	38	68
CF10.05.05	(5 x 0.5)C	7.5	55	91
CF10.05.12	(12 x 0.5)C	11.5	102	192
CF10.05.18	(18 x 0.5)C	13.5	143	270
CF10.07.04	(4 G 0.75)C	7.5	47	86
CF10.07.05	(5 G 0.75)C	7.5	57	95
CF10.07.07	(7 G 0.75)C	9.0	85	137
CF10.07.12	(12 G 0.75)C	12.5	138	244
CF10.10.04	(4 G 1.0)C	8.0	59	100
CF10.10.05	(5 G 1.0)C	8.5	71	101
CF10.10.07	(7 G 1.0)C	10.0	105	166
CF10.10.12	(12 G 1.0)C	13.5	169	293
CF10.10.18	(18 G 1.0)C	16.5	240	407
CF10.15.04	(4 G 1.5)C	9.0	96	144
CF10.15.07	(7 G 1.5)C	11.5	155	225
CF10.15.12	(12 G 1.5)C	15.5	235	387
CF10.15.18	(18 G 1.5)C	20.0	361	585
CF10.25.04	(4 G 2.5)C	11.0	126	180
CF10.25.07	(7 G 2.5)C	13.5	221	331
CF10.25.12	(12 G 2.5)C	19.0	373	624
CF10.40.04	(4 G 4.0)C	11.5	200	290

Примечание: указанные внешние диаметры являются максимальными значениями и могут быть уменьшены.
G = с защитным проводом желто-зеленого цвет x = без защитного провода

Вы не нашли нужного числа жил или поперечного сечения? -Позвоните нам.

www.igus.ru



i

850 типов кабеля со склада нет наценок на куски кабеля ...

► www.igus.ru/ru/CF10

CF240
ПВХ
10-12 x d

Кабель передачи данных на основе ПВХ Chainflex® CF240

- для высоких нагрузок
- Внешняя оболочка из ПВХ
- экранированный
- маслостойкий
- трудновоспламеняющиеся

 Область температур, изменяемая от -5 °C до +70 °C, радиус изгиба 10 x диаметр при расстоянии < 10 м, радиус изгиба 12 x диаметр при расстоянии ≥ 10 м.

 Область температур, постоянная от -20 °C до +70 °C, радиус изгиба 5 x d

 V макс. свободно-несущая/скользящая 3 м/с, 2 м/с

 a макс. 100 м/с²

 Номинальное 300/300 В (в соответствии с DIN VDE 0245)

 контрольное напряжение 1500 В

 Масло Маслостойкие (в соответствии с DIN EN 60811-2-1, DIN EN 50363-4-1)

 трудновоспламеняющиеся В соответствии с IEC 332-1, CEI 20-35, FT1

 Не содержат силикона Не содержит веществ, препятствующих адгезии (в соответствии с PV 3.10.7 - редакция 1992 г)

 Проводник Гибкий тонкожильный кабель для специального применения в особо прочном на изгиб исполнении из чистой медной проволоки.

 Изоляция жил Механическая высококачественная смесь ПВХ (В соответствии с DIN VDE 0207 часть 4)

 Скручивание жил Отдельные жилы скручены с коротким шагом.

 Обозначение жил Цветовой код согласно DIN 47100

 средняя оболочка Изоляция фольгой вокруг внешнего слоя.

 экран Очень прочный на изгиб плетеный оцинкованный медный экран. Покрытие около 70% линейное, около 90% оптическое.

 Внешняя оболочка Согласно требованиям в Энергосетицах применяют малоадгезивную маслостойкую смесь на основе ПВХ (в соответствии с DIN VDE 0282 часть 10)
Цвет: серый (ср. RAL 7001)

 UL/CSA стиль 10467 и 2464, 300 В, 80 °C

... нет минимального объема заказа

Дополнительная информация, каталог в формате pdf, срок эксплуатации ...

 Гибкий тонкожильный кабель для специального применения

 Скручивание слоями с особо коротким шагом

 Очень прочный на изгиб плетеный медный экран

 Экструдированная под давлением

Предложение эконом-класса





CEI

В соответствии с CEI 20-35



CE

В соответствии с 2006/95/EG

**не содержит свинца**

В соответствии с директивой ЕС (RoHS) 2002/95/EC

**Чисто помещение**

Согласно ISO класса 2 материал внешней оболочки соответствует CF5.10.07, проверен с помощью IPA, согласно ISO 14644-1

Типичные области применения

- для высоких нагрузок
- небольшое воздействие масел
- преимущественно для применения внутри помещений, но также для внешней прокладки при температуре > 5 °C
- особенно для свободнолежащего и скользящего применения с расстоянием до 50 м и более
- Манипуляторы-погрузчики многоярусного склада, обрабатывающий / упаковочный станок, погрузочно-разгрузочные работы, краны для внутреннего применения

Программа поставки Номер изделия	Число жил и номинальное сечение проводника [мм ²]	Внешний диаметр (мм)	Медное число [кг/км]	Вес (кг/км)
CF240.01.03	(3 x 0.14)C	4.5	16	35
CF240.01.04	(4 x 0.14)C	5.0	18	38
CF240.01.05	(5 x 0.14)C	5.5	20	42
CF240.01.07	(7 x 0.14)C	6.0	25	51
CF240.01.14	(14 x 0.14)C	7.0	42	76
CF240.01.18	(18 x 0.14)C	8.0	48	90
CF240.01.24	(24 x 0.14)C	9.5	60	113
CF240.02.03	(3 x 0.25)C	5.5	21	40
CF240.02.04	(4 x 0.25)C	5.5	24	48
CF240.02.05	(5 x 0.25)C	6.0	27	52
CF240.02.07	(7 x 0.25)C	7.0	35	66
CF240.02.14	(14 x 0.25)C	8.0	57	100
CF240.02.18	(18 x 0.25)C	9.0	71	122
CF240.02.24	(24 x 0.25)C	11.0	92	174

Примечание: указанные внешние диаметры являются максимальными значениями и могут быть уменьшены.
 G = с защитным проводом желто-зеленого цвет x = без защитного провода

Вы не нашли нужного числа жил или поперечного сечения? -Позвоните нам.

Chainflex®

www.igus.ru



i

850 типов кабеля со склада нет наценок на куски кабеля ...

► www.igus.ru/ru/CF240

CF211
ПВХ
10 x d

Кабель передачи данных на основе ПВХ Chainflex® CF211

- для высоких нагрузок
- Внешняя оболочка из ПВХ
- экранированный
- маслостойкий
- трудновоспламеняющиеся

 Область температур, от -5 °C до +70 °C, радиус изгиба 10 x d изменяемая

 Область температур, от -20 °C до +70 °C, радиус изгиба 5 x d постоянная

 V макс. свободно-несущая/скользящая 5 м/с, 3 м/с

 a макс. 50 м/с²

 Номинальное напряжение 300/300 В (в соответствии с DIN VDE 0245)

 контрольное напряжение 1500 В

 Масло Маслостойкие (в соответствии с DIN EN 60811-2-1, DIN EN 50363-4-1)

 трудновоспламеняющиеся В соответствии с IEC 332-1, CEI 20-35, FT1

 Не содержат силикона Не содержит веществ, препятствующих адгезии (в соответствии с PV 3.10.7 - редакция 1992 г)

 Проводник Гибкий тонкожильный кабель для специального применения в особо прочном на изгиб исполнении из чистой медной проволоки.

 Изоляция жил Механическая высококачественная смесь ПВХ (В соответствии с DIN VDE 0207 часть 4)

 Скручивание жил Каждые 2 жилы скручены попарно с коротким шагом, пары жил также скручены с коротким шагом

 Обозначение жил Цветовой код согласно DIN 47100

 средняя оболочка Изоляция фольгой вокруг внешнего слоя.

 экран Очень прочный на изгиб плетеный оцинкованный медный экран. Покрытие около 70% линейное, около 90% оптическое.

 Внешняя оболочка Согласно требованиям в Энергосетицах применяют малоадгезивную маслостойкую смесь на основе ПВХ (в соответствии с DIN VDE 0282 часть 10)
Цвет: серый (ср. RAL 7001)

 UL/CSA
≤ 0,5 мм²: стиль 10467 и 2464, 300 В, 80 °C
≥ 0,5 мм²: стиль 1729 и 2464, 300 В, 80 °C

... НЕТ МИНИМАЛЬНОГО ОБЪЕМА ЗАКАЗА

Дополнительная информация, каталог в формате pdf, срок эксплуатации ...

 Центральный элемент для высоких растягивающих усилий

 Гибкий тонкожильный кабель для специального применения

 Каждые 2 жилы скручены с коротким шагом

 Очень прочный на изгиб плетеный медный экран

 Экструдированная под давлением

Предложение эконом-класса



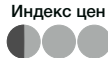

CEI

В соответствии с CEI 20-35



CE

В соответствии с 2006/95/EG



не содержит свинца В соответствии с директивой ЕС (RoHS) 2002/95/EC



Чисто помещение Согласно ISO класса 2 материал внешней оболочки соответствует CF5.10.07, проверен с помощью IPA, согласно ISO 14644-1

Типичные области применения

- для высоких нагрузок
- небольшое воздействие масел
- преимущественно для применения внутри помещений, но также для внешней прокладки при температуре > 5 °C
- особенно для свободное лежащего и скользящего применения с расстоянием до 100 м
- Манипуляторы-погрузчики многоярусного склада, обрабатывающий / упаковочный станок, погрузочно-разгрузочные работы, краны для внутреннего применения

Программа поставки Кабель передачи данных Номер изделия	Число жил и номинальное сечение проводника [мм ²]	Внешний диаметр (мм)	Медное число [кг/км]	Вес (кг/км)
CF211.02.01.02	(1 x 2 x 0.25)C	5.0	16	35
CF211.02.02.02*	(2 x 2 x 0.25)C	7.0	28	60
CF211.02.03.02	(3 x 2 x 0.25)C	7.0	37	73
CF211.02.04.02	(4 x 2 x 0.25)C	8.0	44	85
CF211.02.05.02	(5 x 2 x 0.25)C	8.5	51	97
CF211.02.06.02	(6 x 2 x 0.25)C	9.5	58	110
CF211.02.08.02	(8 x 2 x 0.25)C	11.5	75	160
CF211.02.10.02	(10 x 2 x 0.25)C	13.0	93	195
CF211.02.14.02	(14 x 2 x 0.25)C	13.5	109	205
CF211.05.01.02	(1 x 2 x 0.5)C	5.5	23	50
CF211.05.02.02*	(2 x 2 x 0.5)C	8.5	44	80
CF211.05.03.02	(3 x 2 x 0.5)C	9.0	57	100
CF211.05.04.02	(4 x 2 x 0.5)C	9.5	68	120
CF211.05.05.02	(5 x 2 x 0.5)C	11.0	80	145
CF211.05.06.02	(6 x 2 x 0.5)C	12.5	99	185
CF211.05.08.02	(8 x 2 x 0.5)C	14.5	124	230
CF211.05.10.02	(10 x 2 x 0.5)C	16.0	175	320
CF211.05.14.02	(14 x 2 x 0.5)C	17.0	187	335

В случае с типами специальных кабелей для использования в гибких кабель-каналах, обозначенных *, речь идет о кабелях, которые устроены в виде четверки звездной скрутки.

Примечание: указанные внешние диаметры являются максимальными значениями и могут быть уменьшены.

G = с защитным проводом желто-зеленого цвета x = без защитного провода

Вы не нашли нужного числа жил или поперечного сечения? -Позвоните нам.

Chainflex®

www.igus.ru



i

850 типов кабеля со склада нет наценок на куски кабеля ...

► www.igus.ru/ru/CF211

Кабель шины на основе TPE Chainflex® CFBUS

- для максимальных нагрузок
- внешняя оболочка TPE
- экранированный
- маслостойкий
- устойчивые к воздействию биологических масел
- трудновоспламеняющиеся



Особо прочный на изгиб, тонкожильный витой кабель



Жилы скручены с особо коротким шагом.



Устраняют незаполненный промежуток между жилами кабеля



Очень прочный на изгиб плетеный медный экран



Экструдированная под давлением, трудновоспламеняющаяся смесь TPE



Область температур, от -35 °C до +70°C, радиус изгиба 10-12,5 x d изменяемая



Область температур, от -40 °C до +70 °C, радиус изгиба 5 x d постоянная



V макс. свободно-несущая/скользящая 10 м/с, 6 м/с



a макс. 100 м/с²



Устойчивые к УФ-излучению Средние



Номинальное напряжение 30 В



контрольное напряжение 500 В



Масло Маслостойкие (в соответствии с DIN EN 60811-2-1), устойчивые к воздействию биологических масел (в соответствии с VDMA 24568)



трудновоспламеняющиеся В соответствии с IEC 332-1, CEI 20-35, FT1



Не содержат силикона Не содержит веществ, препятствующих адгезии (в соответствии с PV 3.10.7 - редакция 1992 г)



Проводник тонкожильный кабель особенно гибкого исполнение из чистой медной проволоки (в соответствии с EN 60228).



Изоляция жил Согласно спецификации шин.



Скручивание жил Согласно спецификации шин.



Обозначение жил Согласно спецификации шин, таблица ► программа поставки



внутренняя оболочка Согласно требованиям к гибким кабель-каналам применяют смесь TPE.



экран Очень прочный на изгиб плетеный оцинкованный медный экран. Покрытие около 70% линейное, около 90% оптическое.



Внешняя оболочка Согласно требованиям к гибким кабель-каналам применяют малоадгезивную износостойкую и прочную к изгибанию смесь на основе TPE. Цвет: фиолетовый (ср. RAL 4001)



UL/CSA стиль 1589 и 21371, 30 В, 80 °C

... нет минимального объема заказа

Дополнительная информация, каталог в формате pdf, срок эксплуатации ...

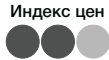

CEI В соответствии с CEI 20-35



CE В соответствии с 2006/95/EG



DESINA Согласно стандарту VDW, DESINA



не содержит свинца В соответствии с директивой ЕС (RoHS) 2002/95/EC



Чисто помещение Согласно ISO класса 1 материал внешней оболочки соответствует CF34.25.04, проверен с помощью IPA, согласно ISO 14644-1

Типичные области применения

- для максимальных нагрузок
- практически неограниченная маслостойкость, также при воздействии биологических масел
- Внутреннее и наружное применение без воздействия прямого солнечного излучения
- особенно для свobodнолежащего и скользящего применения с расстоянием до 400 м
- Кабель подключения к шине для манипулятора-погрузчика многоярусного склада, обрабатывающий / металлообрабатывающий станок, быстрые погрузочно-разгрузочные работы, чистое помещение, монтаж полупроводников, краны для внутреннего применения, использование при низких температурах

Программа поставки Номер изделия	Число жил и номинальное сечение проводника [мм ²]	Внешний диаметр (мм)	Медное число [кг/км]	Вес (кг/км)
Profibus (Область температур 10 x d)				
CFBUS.001	(2x0.25)C	8.5	23	70
Interbus (Область температур 10 x d)				
CFBUS.010	(3x(2x0.25))C	8.5	42	83
CAN-BUS/Fieldbus (Область температур 10 x d)				
CFBUS.020	(2x(2x0.25))C	8.5	33	66
CFBUS.022	(2x(2x0.5))C	8.5	45	83
DeviceNet (Область температур 10 x d)				
CFBUS.030 Drop	(1x2xAWG24+1x2xAWG22)C	7.5	33	65
CFBUS.031 Trunk	(1x2xAWG18+1x2xAWG15)C	11.5	96	110
Ethernet/CAT5 (Область температур 12.5 x d)				
CFBUS.044	(4x(2x0.15))C	8.0	35	79
Ethernet/CAT6 (Область температур 12.5 x d)				
CFBUS.050	(4x(2x0.14))C	10.0	77	131
FireWire (Область температур 12.5 x d)				
CFBUS.055	2x(2x0.15)C+2x(0.34)C	7.5	42	118

Другие типы кабелей по запросу.

Примечание: указанные внешние диаметры являются максимальными значениями и могут быть уменьшены.

G = с защитным проводом желто-зеленого цвет x = без защитного провода

Вы не нашли нужного числа жил или поперечного сечения? -Позвоните нам.



CF21.UL
ПВХ
7.5 x d

Кабель управления сервоприводом на основе ПВХ Chainflex® CF21.UL

- для высоких нагрузок
- Внешняя оболочка из ПВХ
- экранированный
- маслостойкий
- трудновоспламеняющиеся

	Область температур, от -5 °С до +70°С, радиус изгиба 7,5 x d изменяемая
	Область температур, от -20 °С до +70 °С, радиус изгиба 4 x d постоянная
	V макс. свободно-несущая/скользящая 10 м/с, 5 м/с
	a макс. 80 м/с ²
	Устойчивые к УФ-излучению Средние
	Номинальное напряжение 600/1000 В (в соответствии с DIN VDE 0250)

	контрольное напряжение 4000 В (в соответствии с DIN VDE 0281-2)
	Масло Маслостойкие (в соответствии с DIN EN 60811-2-1, DIN EN 50363-4-1)
	трудновоспламеняющиеся В соответствии с IEC 332-1, CEI 20-35, FT1
	Не содержат силикона Не содержит веществ, препятствующих адгезии (в соответствии с PV 3.10.7 - редакция 1992 г)

	Проводник тонкожильный кабель особенно гибкого исполнение из чистой медной проволоки (в соответствии с EN 60228).
	Изоляция жил Механическая высококачественная, особо низкоемкостная смесь TPE
	Скручивание жил Проводник питания с элементами сигнальной пары скручен вместе с элементом для высоких растягивающих усилий
	Обозначение жил Проводник: черные жилы с белой маркировкой, одна жила желто-зеленая 1-ая жила: U / L1 / C / L+ 2-ая жила: V / L2 3-ая жила: W / L3 / D / L-

	1 контрольная пара: черные жилы с белой маркировкой 1-ая жила: 4 2-ая жила: 5
	2 control pairs: cores black with white numerals. 1-ая жила: 5 2-ая жила: 6 3. ая жила: 7 4-ая жила: 8
	Элемент экрана Очень прочный на изгиб плетёный оцинкованный медный экран. Покрытие около 70% линейное, окло 90% оптическое.

... нет минимального объема заказа
Дополнительная информация, каталог в формате pdf, срок эксплуатации ...

Особо прочный на изгиб кабель для специального применения.

Проводник питания с элементами сигнальной пары скручен вокруг элемента для высоких растягивающих усилий

Особо прочный на изгиб медный экранированный кабель с двойным повивом

Устраняют незаполненный промежуток между кабеля







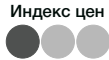

Очень прочный на изгиб плетёный медный экран

Экструдированная под давлением маслостойкая смесь ПВХ

Предложение высокого класса





	внутриния оболочка	Согласно требованиям к гибким кабель-каналам применяют смесь ПВХ.
	экран	Очень прочный на изгиб плетёный оцинкованный медный экран. Покрытие около 70% линейное, около 90% оптическое.
	Внешняя оболочка	Согласно требованиям в Энергосетицах применяют малоадгезивную маслостойкую смесь на основе ПВХ (в соответствии с DIN VDE 0282 часть 10). Цвет: зеленый (ср. RAL 6005)
	UL/CSA	стиль 10492 и 2570, 1000 V, 80 °C
	CEI	В соответствии с CEI 20-35
	CE	В соответствии с 2006/95/EG
	не содержит свинца	В соответствии с директивой ЕС (RoHS) 2002/95/EC.
	Чисто помещение	Согласно ISO класса 1 материал внешней оболочки соответствует CF34.25.04, проверен с помощью IPA, согласно ISO 14644-1

Типичные области применения

- для высоких нагрузок
- небольшое воздействие масел
- преимущественно для применения внутри помещений, но также для внешней прокладки при температуре > 5 °C
- особенно для свobodнолежащего и скользящего применения с расстоянием до 100 м
- Манипуляторы-погрузчики многоярусного склада, обрабатывающий / упаковочный станок, быстрые погрузочно-разгрузочные работы, краны для внутреннего применения

Программа поставки Номер изделия	Число жил и номинальное сечение проводника [мм ²]	Внешний диаметр (мм)	Медное число [кг/км]	Вес (кг/км)
1 контрольная пара экранированная				
CF21.15.10.02.01.UL	(4 G 1.5+2x(2x1.0)C)C	12.5	125	250
CF21.25.10.02.01.UL	(4 G 2.5+2x(2x1.0)C)C	13.5	177	300
CF21.40.10.02.01.UL	(4 G 4.0+2x(2x1.0)C)C	15.5	232	372
CF21.40.15.02.01.UL	(4 G 4.0+2x(2x1.5)C)C	16.0	241	390
CF21.160.10.02.01.UL	(4 G 16+2x(2x1.0)C)C	24.5	700	1050
2 контрольных пары экранированная				
CF21.15.07.02.02.UL	(4 G 1.5+2x(2x0.75)C)C	14.5	175	310
CF21.25.15.02.02.UL	(4 G 2.5+2x(2x1.5)C)C	17.5	265	370
CF21.40.15.02.02.UL	(4 G 4.0+2x(2x1.5)C)C	18.5	304	435
CF21.60.15.02.02.UL	(4 G 6.0+2x(2x1.5)C)C	20.5	397	697
CF21.100.15.02.02.UL	(4 G 10+2x(2x1.5)C)C	24.0	560	1025
CF21.160.15.02.02.UL	(4 G 16+2x(2x1.5)C)C	27.0	790	1270

Примечание: указанные внешние диаметры являются максимальными значениями и могут быть уменьшены.
G = с защитным проводом желто-зеленого цвета x = без защитного провода

Вы не нашли нужного числа жил или поперечного сечения? -Позвоните нам.

850 типов кабеля со склада нет наценок на куски кабеля ...

► www.igus.ru/ru/CF21

Chainflex®

www.igus.ru



i

CF30
ПВХ
7,5 x d

Кабель управления двигателем на основе ПВХ

Chainflex® CF30

- для высоких нагрузок
- Внешняя оболочка из ПВХ
- маслостойкий
- трудновоспламеняющиеся

	Область температур, от -5 °C до +70°C, радиус изгиба 7,5 x d изменяемая
	Область температур, от -20 °C до +70 °C, радиус изгиба 4 x d постоянная
	V макс. свободно-несущая/скользящая 10 м/с, 5 м/с
	a макс. 80 м/с²
	Устойчивые к УФ-излучению Средние
	Номинальное напряжение 600/1000 В (в соответствии с DIN VDE 0250)
	контрольное напряжение 4000 В (в соответствии с DIN VDE 0281-2)
	Масло Маслостойкие (в соответствии с DIN EN 60811-2-1, DIN EN 50363-4-1).
	трудновоспламеняющиеся В соответствии с IEC 332-1, CEI 20-35, FT1
	Не содержат силикона Не содержит веществ, препятствующих адгезии (в соответствии с PV 3.10.7 - редакция 1992 г)
	Проводник < 10 мм²: Витой кабель в особо прочном на изгиб исполнении из чистой медной проволоки (в соответствии с EN 60228)). ≥ 10 мм²: Витой кабель из предварительно скрученных жил (в соответствии с EN 60228)
	Изоляция жил Механическая высококачественная, особо низкоемкостная смесь TPE
	Скручивание жил Жилы с коротким шагом скручены вокруг прочного сердечника.
	Обозначение жил Проводник: черные жилы с белой маркировкой, одна жила желто-зеленая 1-ая жила: U / L1 / C / L+ 2-ая жила: V / L2 3-ая жила: W / L3 / D / L- 4-ая жила: 4 / N
	Внешняя оболочка Согласно требованиям в Энергосетицах применяют малоадгезивную маслостойкую смесь на основе ПВХ (в соответствии с DIN VDE 0282 часть 10) Цвет: черный (ср. RAL 9005) стиль 10492 и 2570, 1000 V, 80 °C
	UL/CSA

Особо прочный на изгиб кабель для специального применения.

Проводник питания скручен вокруг элемента для высоких растягивающих усилий

Удаленный незаполненный промежуток между жилами, маслостойкая смесь ПВХ

Предложение высокого класса



... НЕТ МИНИМАЛЬНОГО ОБЪЕМА ЗАКАЗА

Дополнительная информация, каталог в формате pdf, срок эксплуатации ...



CEI В соответствии с CEI 20-35



CE В соответствии с 2006/95/EG



DESINA Согласно стандарту VDW, DESINA



не содержит свинца В соответствии с директивой EC (RoHS) 2002/95/EC



Чисто помещение Согласно ISO класса 2 материал внешней оболочки соответствует CF5.10.07, проверен с помощью IPA, согласно ISO 14644-1

Типичные области применения

- для высоких нагрузок
- небольшое воздействие масел
- преимущественно для применения внутри помещений, но также для внешней прокладки при температуре > 5 °C
- особенно для свободнолежащего и скользящего применения с расстоянием до 100 м
- Манипуляторы-погрузчики многоярусного склада, обрабатывающий / упаковочный станок, быстрые погрузочно-разгрузочные работы, краны для внутреннего применения

Программа поставки Номер изделия	Число жил и номинальное сечение проводника [мм ²]	Внешний диаметр (мм)	Медное число [кг/км]	Вес (кг/км)
CF30.15.04	4 G 1.5	8.5	55	102
CF30.25.04	4 G 2.5	10.5	95	164
CF30.40.04	4 G 4.0	12.0	152	235
CF30.60.04	4 G 6.0	14.5	227	339
CF30.100.04	4 G 10.0	18.0	391	556
CF30.160.04	4 G 16.0	21.0	610	835
CF30.250.04	4 G 25.0	26.0	944	1317
CF30.350.04	4 G 35.0	29.0	1329	1722
CF30.500.04	4 G 50.0	35.0	1898	2436

Примечание: указанные внешние диаметры являются максимальными значениями и могут быть уменьшены.
G = с защитным проводом желто-зеленого цвет x = без защитного провода

Вы не нашли нужного числа жил или поперечного сечения? -Позвоните нам.



CF31
ПВХ
7.5 x d

Кабель управления двигателем на основе ПВХ Chainflex® CF31

- для высоких нагрузок
- Внешняя оболочка из ПВХ
- экранированный
- маслостойкий
- трудновоспламеняющиеся

 Область температур, от -5 °C до +70°C, радиус изгиба 7,5 x d изменяемая

 Область температур, от -20 °C до +70 °C, радиус изгиба 4 x d постоянная

 V макс. свободно-несущая/скользящая 10 м/с, 5 м/с

 a макс. 80 м²/с

 Устойчивые к УФ-излучению Средние

 Номинальное напряжение 600/1000 В (в соответствии с DIN VDE 0250)

 контрольное напряжение 4000 В (в соответствии с DIN VDE 0281-2)

 Масло Маслостойкие (в соответствии с DIN EN 60811-2-1, DIN EN 50363-4-1).

 трудновоспламеняющиеся В соответствии с IEC 332-1, CEI 20-35, FT1

 Не содержат силикона Не содержит веществ, препятствующих адгезии (в соответствии с PV 3.10.7 - редакция 1992 г)

 Проводник < 10 мм²: Витой кабель в особо прочном на изгиб исполнении из чистой медной проволоки (в соответствии с EN 60228)
≥ 10 мм²: Витой кабель из предварительно скрученных жил (в соответствии с EN 60228)

 Изоляция жил Механическая высококачественная, особо низкоэмкостная смесь TPE

 Скручивание жил Жилы с коротким шагом скручены вокруг прочного сердечника.

 Обозначение жил **Проводник:** черные жилы с белой маркировкой, одна жила желто-зеленая
1-ая жила: U / L1 / C / L+ 2-ая жила: V / L2
3-ая жила: W / L3 / D / L- 4-ая жила: 4 / N

 внутренняя оболочка Согласно требованиям к гибким кабель-каналам применяют смесь ПВХ.

 экран Очень прочный на изгиб плетеный оцинкованный медный экран. Покрытие около 70% линейное, около 90% оптическое.

Особо прочный на изгиб кабель для специального применения.

Проводник питания скручен вокруг элемента для высоких растягивающих усилий

Устраняют незаполненный промежуток между жилами кабеля

Очень прочный на изгиб плетеный медный экран

Экструдированная под давлением маслостойкая смесь ПВХ

Предложение высокого класса



... нет минимального объема заказа

Дополнительная информация, каталог в формате pdf, срок эксплуатации ...

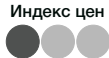
**Внешняя оболочка**

Согласно требованиям в Энергосетицах применяют малоадгезивную маслостойкую смесь на основе PBX (в соответствии с DIN VDE 0282 часть 10)
Цвет: черный (ср. RAL 9005)

**UL/CSA**

стиль 10492 и 2570, 1000 V, 80 °C

**CEI**

В соответствии с CEI 20-35

**CE**

В соответствии с 2006/95/EG

**не содержит свинца**

В соответствии с директивой EC (RoHS) 2002/95/EC

**Чисто помещение**

Согласно ISO класса 2 материал внешней оболочки соответствует CF5.10.07, проверен с помощью IPA, согласно ISO 14644-1

Chainflex®

www.igus.ru

Типичные области применения

- для высоких нагрузок
- небольшое воздействие масел
- преимущественно для применения внутри помещений, но также для внешней прокладки при температуре > 5 °C
- особенно для свободнолежащего и скользящего применения с расстоянием до 100 м
- Манипуляторы-погрузчики многоярусного склада, обрабатывающий / упаковочный станок, быстрые погрузочно-разгрузочные работы, краны для внутреннего применения

Программа поставки Номер изделия	Число жил и номинальное сечение проводника [мм²]	Внешний диаметр (мм)	Медное число [кг/км]	Вес (кг/км)
CF31.15.04	(4 G 1.5)C	11.0	82	169
CF31.25.04	(4 G 2.5)C	12.5	128	237
CF31.40.04	(4 G 4.0)C	14.0	192	319
CF31.60.04	(4 G 6.0)C	17.0	290	464
CF31.100.04	(4 G 10.0)C	21.0	477	747
CF31.160.04	(4 G 16.0)C	24.0	737	1047
CF31.250.04	(4 G 25.0)C	29.5	1081	1577
CF31.350.04	(4 G 35.0)C	33.5	1483	2080
CF31.500.04	(4 G 50.0)C	38.5	2081	2851
CF31.700.04	(4 G 70.0)C	47.0	2961	4650

Примечание: указанные внешние диаметры являются максимальными значениями и могут быть уменьшены.
G = с защитным проводом желто-зеленого цвет x = без защитного провода

Вы не нашли нужного числа жил или поперечного сечения? -Позвоните нам.



850 типов кабеля со склада нет наценки на куски кабеля ...

► www.igus.ru/ru/CF31

CF300.UL
TPE
7,5 x d

Кабель управления двигателем на основе TPE Chainflex® CF300.UL

- для максимальных нагрузок
- внешняя оболочка TPE
- маслостойкий
- устойчивые к воздействию биологических масел
- трудновоспламеняющиеся
- устойчивые к УФ-излучению



Особо прочный на изгиб кабель для специального применения.



Область температур, от -35 °C до +100°C, радиус изгиба 7,5 x d изменяемая



Область температур, от -40 °C до +100 °C, радиус изгиба 4 x d постоянная



V макс. свободно-несущая/скользящая 10 м/с, 6 м/с



a макс. 100 м/с²



Устойчивые к УФ-излучению Высокие



Номинальное напряжение 600/1000 В (в соответствии с DIN VDE 0250)



контрольное напряжение 4000 В (в соответствии с DIN VDE 0281-2)



Масло Маслостойкие (в соответствии с DIN EN 60811-2-1), устойчивые к воздействию биологических масел (в соответствии с VDMA 24568)



Не содержат силикона Не содержат веществ, препятствующих адгезии (в соответствии с PV 3.10.7 - редакция 1992 г)



Не содержащие галогенов в соответствии с EN 50267-2-1



Проводник Витой кабель из предварительно скрученных жил (в соответствии с EN 60228)



Изоляция жил Механическая высококачественная смесь TPE.



Внешняя оболочка Согласно требованиям в Энергосетицах применяют малоадгезивную износостойкую и прочную к изгибанию смесь на основе TPE.



DESINA Согласно стандарту VDW, DESINA



CE В соответствии с 2006/95/EG



UL/CSA стиль 10492 и 21218, 1000 V, 80 °C



CEI В соответствии с CEI 20-35



не содержит свинца В соответствии с директивой EC (RoHS) 2002/95/EC.



Экструдированная под давлением смесь TPE



Экструдированная под давлением смесь TPE



Предложение премиум-класса

... НЕТ МИНИМАЛЬНОГО ОБЪЕМА ЗАКАЗА

Дополнительная информация, каталог в формате pdf, срок эксплуатации ...

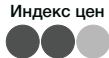

Чисто помещение

Согласно ISO класса 1 материал внешней оболочки соответствует CF34.25.04, проверен с помощью IPA, согласно ISO 14644-1

Типичные области применения

- для максимальных нагрузок
- практически неограниченная маслостойкость, также при воздействии биологических масел
- внутреннее и наружное применение, устойчивые к УФ-излучению
- особенно для свободнолежащего и скользящего применения с расстоянием до 400 м и более
- Манипуляторы-погрузчики многоярусного склада, обрабатывающий / металлообрабатывающий станок, быстрые погрузочно-разгрузочные работы, чистое помещение, монтаж полупроводников, с берега на корабль, краны для наружного применения, использование при низких температурах

Программа поставки Номер изделия	Число жил и номинальное сечение проводника [мм ²]	Внешний диаметр (мм)	Медное число [кг/км]	Вес (кг/км)
CF300.60.01	1 x 6.0	7.5	58	85
CF300.100.01	1 x 10.0	8.0	96	130
CF300.160.01	1 x 16.0	9.5	154	190
CF300.250.01	1 x 25.0	11.5	240	280
CF300.350.01	1 x 35.0	13.0	336	400
CF300.500.01	1 x 50.0	14.5	480	520
CF300.700.01	1 x 70.0	16.0	672	720
CF300.950.01	1 x 95.0	20.0	912	1050
CF300.1200.01	1 x 120.0	21.5	1152	1220

Примечание: указанные внешние диаметры являются максимальными значениями и могут быть уменьшены.
G = с защитным проводом желто-зеленого цвет x = без защитного провода

Вы не нашли нужного числа жил или поперечного сечения? -Позвоните нам.



Краны STS (с берега на корабль) в Антверпене с системой энергоподвода с использованием гибких кабель-каналов для передачи данных и электроснабжения от столетних и главных токоприёмных роликов

850 типов кабеля со склада нет наценок на куски кабеля ...

► www.igus.ru/ru/CF300



Системы энергогусениц igus®

info@igus.de



Закрыто -
Сильнее, но не открывать



Молния -
Застежка-молния в виде ленты



Удобный -
Просто вдавите кабели внутрь

www.igus.ru

Технические данные

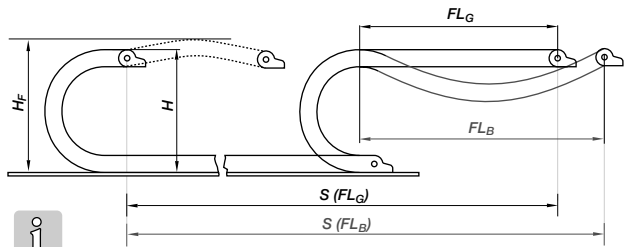
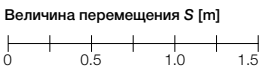
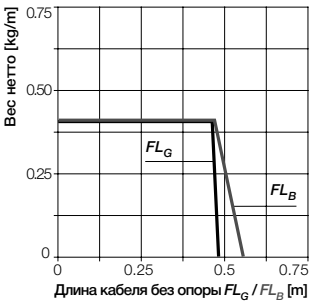

- FL_G = Длина кабеля без опоры с прямой ветвью
- FL_B = Длина кабеля без опоры с допустимым провисом
- S = Величина перемещения
- R = Радиус изгиба
- H = Номинальная монтажная высота
- H_f = Необходимая монтажная высота
- D = Радиус выступа энергогусеницы в конечном положении

igus® GmbH

Вам необходимы гибкие кабели? Совет: Chainflex® CF9

Кабель управления из TPE для максимальных нагрузок, внешняя оболочка из TPE, устойчивый к воздействию минеральных и биологических масел, не содержащий ПВХ и галогенов, гибкий при холоде
Подробная информация - см. ассортимент специальных кабелей igus® для использования в Энергогусеницы ▶ Страница 46 или www.igus.ru/ru/CF9

IGUS® CHAINFLEX® CF9

Энергосенницы малого размера

Внутренняя высота: 10,5 mm



Энергосенницы
малого
размера

i $H = 52$ Высота предварительного натяжения около 10 мм
 $H_F = H + 10$ Необходимая высота монтажа в свету

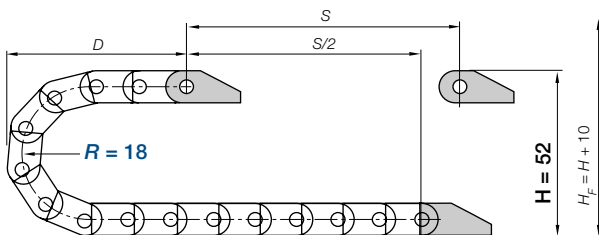

Установочные размеры

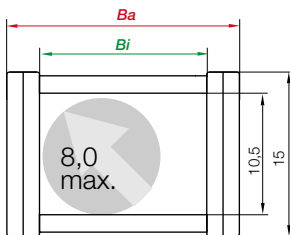

10,5

Программа поставки

E-Chains'

Номер изделия	Принцип открывания	Bi [mm]	Ba [mm]	R [mm]
06.10.018.0	Закрыто	10	16,5	18
06.16.018.0	Закрыто	16	22,5	18
06.20.018.0	Закрыто	20	27,0	18
07.10.018.0	молния	10	16,5	18
07.16.018.0	молния	16	22,5	18
07.20.018.0	молния	20	27,0	18
E06.10.018.0	Удобный	10	16,5	18
E06.16.018.0	Удобный	16	22,5	18

Программа поставки

Присоединительные элементы

элемент	Номер изделия
060.10.12PZ	060.10.12PZ
060.16.12PZ	060.16.12PZ
060.20.12PZ	060.20.12PZ
060.10.12PZ	060.10.12PZ
060.16.12PZ	060.16.12PZ
060.20.12PZ	060.20.12PZ
060.10.12PZ	060.10.12PZ
060.16.12PZ	060.16.12PZ

Вы не нашли нужный размер? - Позвоните нам!

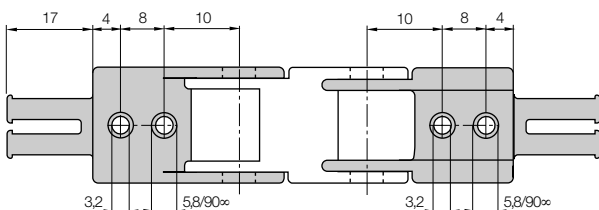

Присоединительные элементы

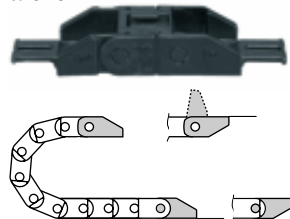

Присоединительный элемент - с уменьшением растягивающего усилия: выступ ленты - Номер изделия: 060.XX.12PZ

Энергосенницы
малого размера
Внутренняя высота:
10,5 mm

info@igus.de

www.igus.ru

igus GmbH

Системы энергосигналов igus®

info@igus.de



Закрывается -
Сильнее, но не открывать



молния -
Застежка-молния в виде ленты



Удобный -
Просто вдавите кабели внутрь

www.igus.ru

Технические данные

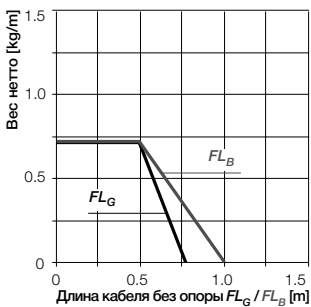

Величина перемещения S [m]

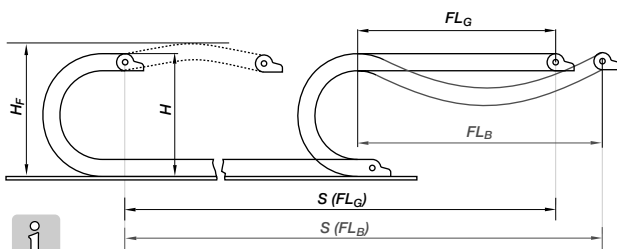

- FL_G = Длина кабеля без опоры с прямой ветвью
- FL_B = Длина кабеля без опоры с допустимым провисом
- S = Величина перемещения
- R = Радиус изгиба
- H = Номинальная монтажная высота
- H_f = Необходимая монтажная высота
- D = Радиус выступа энергосигналы в конечном положении

igus® GmbH

Вам необходимы гибкие кабели? Совет: Chainflex® CF130.UL

Экономичный кабель управления на основе ПВХ для средних нагрузок, одобрен лабораторией по технике безопасности (США), трудновоспламеняющийся.

Подробная информация - см. ассортимент специальных кабелей igus® для использования в Энергосигналы ► Страница 38 или www.igus.ru/ru/CF130.UL

IGUS® CHAINFLEX® CF130.UL



Энергосенницы малого размера

Внутренняя высота: 15 мм



Энергосенницы
малого
размера

 $H = 76$ Высота предварительного натяжения около 15 мм
 $H_F = H + 15$ Необходимая высота монтажа в свету

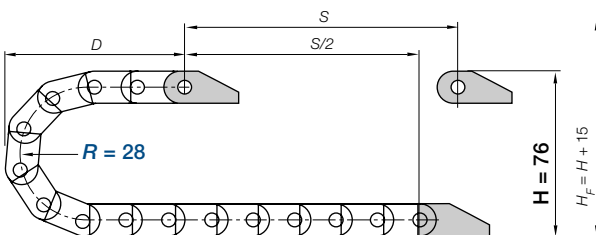

Установочные размеры

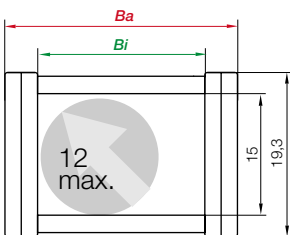

15

Энергосенницы
малого размера
Внутренняя высота:
15 мм

Программа поставки

E-Chains[®]

Номер изделия	Принцип открывания	Bi [mm]	Ba [mm]	R [mm]
08.16.028.0	Закрыто	16	24,2	28
08.20.028.0	Закрыто	20	28,2	28
08.30.028.0	Закрыто	30	38,2	28
09.16.028.0	молния	16	24,2	28
09.20.028.0	молния	20	28,2	28
09.30.028.0	молния	30	38,2	28
E08.16.028.0	Удобный	16	24,2	28
E08.20.028.0	Удобный	20	28,2	28
E08.30.028.0	Удобный	30	38,2	28

Программа поставки

Присоединительные элементы

Элемент	Номер изделия
080.16.12PZ	080.16.12PZ
080.20.12PZ	080.20.12PZ
080.30.12PZ	080.30.12PZ
080.16.12PZ	080.16.12PZ
080.20.12PZ	080.20.12PZ
080.30.12PZ	080.30.12PZ

Вы не нашли нужный размер? - Позвоните нам!

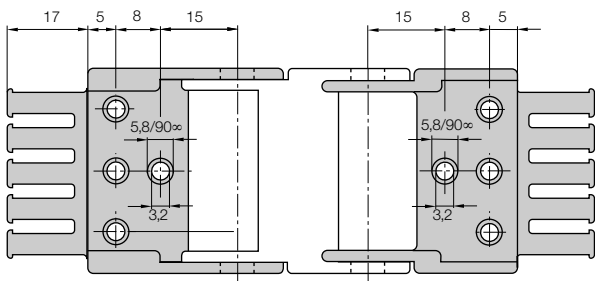

Присоединительные элементы

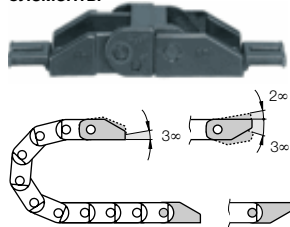

Присоединительный элемент - с уменьшением растягивающего усилия: выступ ленты - Номер изделия 080.XX.12PZ
080.16.12 - 080.20.12: Только центральные отверстия · 080.30.12: Только внешние отверстия

info@igus.de

www.igus.ru

igus® GmbH

Системы энергогусениц igus®

info@igus.de



Закртыо -
Сильнее, но не открывать



молния -
Застежка-молния в виде ленты



Удобный -
Просто вдвигаете кабели внутрь

www.igus.ru

Технические данные

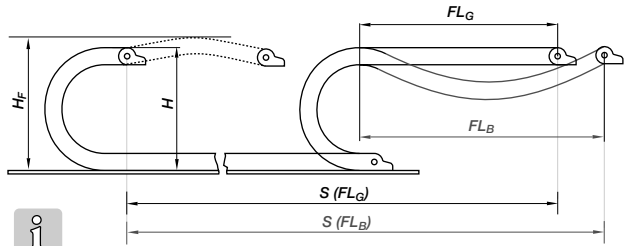
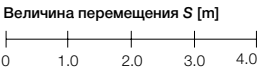
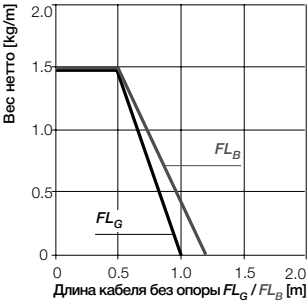

- FL_G = Длина кабеля без опоры с прямой ветвью
- FL_B = Длина кабеля без опоры с допустимым провесом
- S = Величина перемещения
- R = Радиус изгиба
- H = Номинальная монтажная высота
- H_f = Необходимая монтажная высота
- D = Радиус выступа энергогусеницы в конечном положении

igus® GmbH

Вам необходимы гибкие кабели? Совет: **Chainflex® CF140.UL**

Экономичный экранированный кабель управления на основе ПВХ для средних нагрузок, одобрен лабораторией по технике безопасности (США), трудновоспламеняющийся
 Подробная информация - см. ассортимент специальных кабелей igus® для использования в Энергогусеницы ▶ Страница 40 или www.igus.ru/ru/CF140.UL



Энергогусеницы малого размера

Внутренняя высота: 17 мм



Энергогусеницы
малого
размера

$H = 100$ Высота предварительного натяжения около 20 мм
 $H_F = H + 20$ мм Необходимая высота монтажа в свету

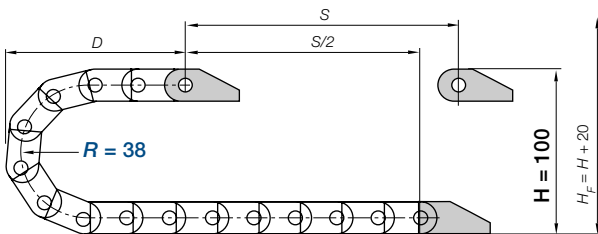

Установочные размеры

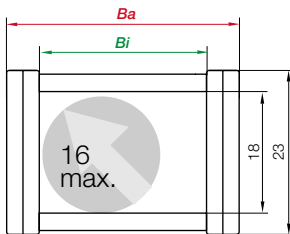

17

Программа поставки

E-Chains[®]

Номер изделия	Принцип открывания	Bi [mm]	Ba [mm]	R [mm]
10.025.038.0	Закрыто	25	36	38
10.038.038.0	Закрыто	38	49	38
10.050.038.0	Закрыто	50	61	38
15.025.038.0	молния	25	36	38
15.038.038.0	молния	38	49	38
15.050.038.0	молния	50	61	38
E14.2.038.0	Удобный	25	37	38
E14.3.038.0	Удобный	38	50	38
E14.4.038.0	Удобный	50	62	38

Вы не нашли нужный размер? - Позвоните нам!

Программа поставки

Присоединительные элементы

Элемент	Номер изделия
1025.34PZ	1025.34PZ
1038.34PZ	1038.34PZ
1050.34PZ	1050.34PZ
1025.34PZ	1025.34PZ
1038.34PZ	1038.34PZ
1050.34PZ	1050.34PZ
114.2.34PZ	114.2.34PZ
114.3.34PZ	114.3.34PZ
114.4.34PZ	114.4.34PZ

Энергогусеницы
малого размера
Внутренняя высота:
17 мм

info@igus.de

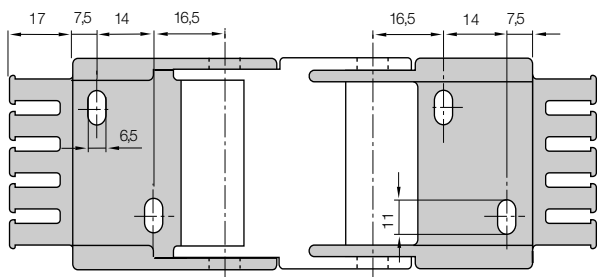

Присоединительные элементы - Номер изделия: 10XX.34PZ / 114.X.34PZ

Присоединительные элементы

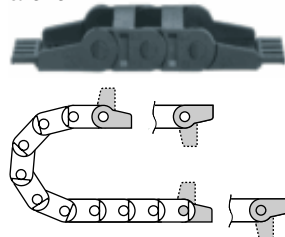

www.igus.ru

igus® GmbH

Системы энергогусениц igus®

info@igus.de



откидные -
с пленочным шарниром



молния -
Застежка-молния в виде ленты



Удобный -
Просто вдавите кабели внутрь

www.igus.ru

Технические данные

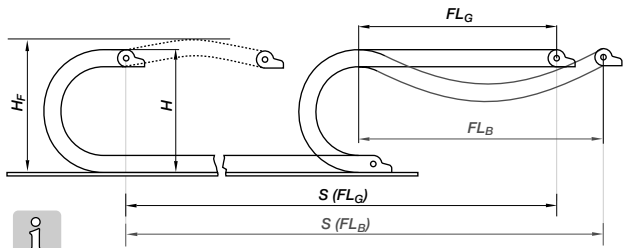
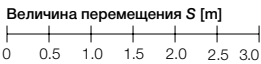
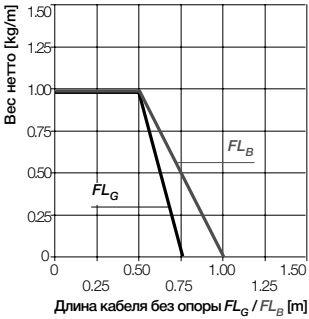

- FL_G = Длина кабеля без опоры с прямой ветвью
- FL_B = Длина кабеля без опоры с допустимым провисом
- S = Величина перемещения
- R = Радиус изгиба
- H = Номинальная монтажная высота
- H_f = Необходимая монтажная высота
- D = Радиус выступа энергогусеницы в конечном положении

igus® GmbH

Вам необходимы гибкие кабели? Совет: Chainflex® CF6

Экономичный кабель управления для высоких нагрузок, внешняя оболочка из ПВХ, экранированный, устойчивый к воздействию масел, трудновоспламеняющийся
Подробная информация - см. ассортимент специальных кабелей igus® для использования в Энергогусеницы ▶ Страница 44 или www.igus.ru/ru/CF6

IGUS® CHAINFLEX® CF6



Энергосенницы малого размера

Внутренняя высота: 32 мм



Энергосенницы
малого
размера

$H = 165$ Высота предварительного натяжения около 20 мм
 $H_F = H + 20$ Необходимая высота монтажа в свету

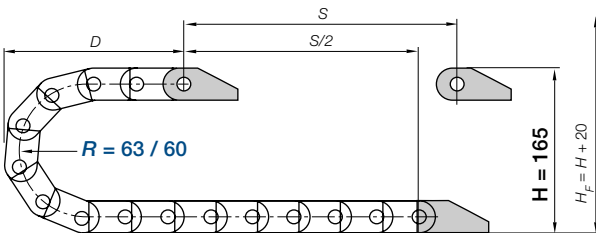

Установочные размеры

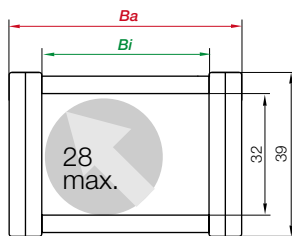

Программа поставки

E-Chains[®]

Номер изделия	Принцип открывания	B_i [mm]	B_a [mm]	R [mm]
V17.3.063.0	откидные	38	48,5	63
V17.4.063.0	откидные	50	60,5	63
V17.5.063.0	откидные	63	76	63
17.3.063.0	молния	38	48,5	63
17.4.063.0	молния	50	60,5	63
17.5.063.0	молния	63	76	63
E16.3.060.0	Удобный	36	50,5	60
E16.4.060.0	Удобный	48	62,5	60
E16.5.060.0	Удобный	63	78,5	60

Вы не нашли нужный размер? - Позвоните нам!

Программа поставки

Присоединительные элементы

Элемент	Номер изделия
117.3.12PZ	117.3.12PZ
117.4.12PZ	117.4.12PZ
117.5.12PZ	117.5.12PZ
117.3.12PZ	117.3.12PZ
117.4.12PZ	117.4.12PZ
117.5.12PZ	117.5.12PZ
117.3.12PZ	117.3.12PZ
117.4.12PZ	117.4.12PZ
117.5.12PZ	117.5.12PZ

Энергосенницы
малого размера
Внутренняя высота:
32 мм

info@igus.de

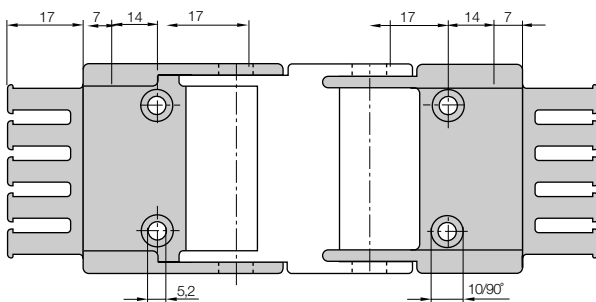

Присоединительный элемент - с уменьшением растягивающего усилия: выступ ленты -
Номер изделия: 117.X.12PZ

Присоединительные элементы

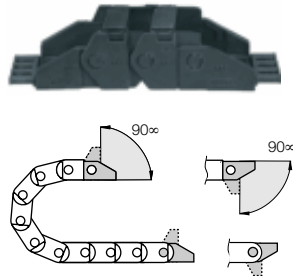

www.igus.ru

Системы энергогусениц igus®

info@igus.de

www.igus.ru

igus® GmbH



Энергогусеницы серии 1500, откидные сепараторы во внешнем радиусе



Откидной механизм, с выбором стороны откидывания - влево или вправо.

Технические данные

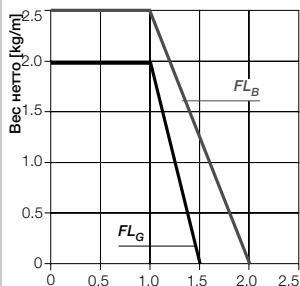

Длина кабеля без опоры FL_G / FL_B [m]

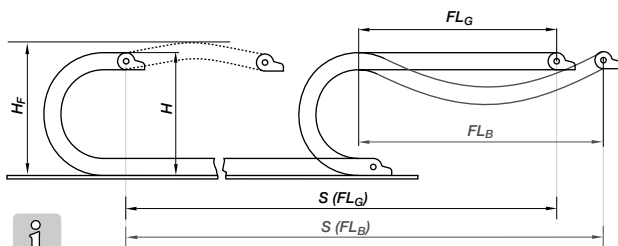
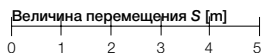

- FL_G = Длина кабеля без опоры с прямой ветвью
- FL_B = Длина кабеля без опоры с допустимым провесом
- S = Величина перемещения
- R = Радиус изгиба
- H = Номинальная монтажная высота
- H_f = Необходимая монтажная высота
- D = Радиус выступа энергогусеницы в конечном положении

Вам необходимы гибкие кабели? Совет: **Chainflex® CF5**

Пригоден для использования при многих подъемах/спусках, внешняя оболочка из ПВХ, трудновоспламеняющийся, устойчивый к воздействию масел

Подробная информация - см. ассортимент специальных кабелей igus® для использования в Энергогусеницы ► Страница 40 или www.igus.ru/ru/CF5

IGUS® CHAINFLEX® CF5



Энергогусеницы серии 2500, откидные сепараторы во внешнем радиусе



Откидной механизм, с выбором стороны откидывания - влево или вправо.

Технические данные

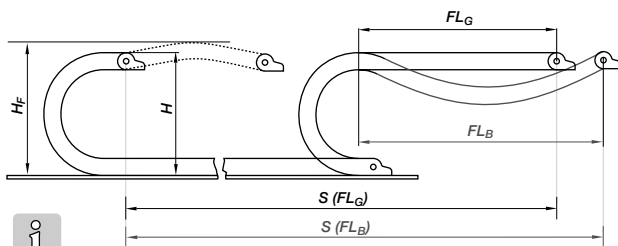
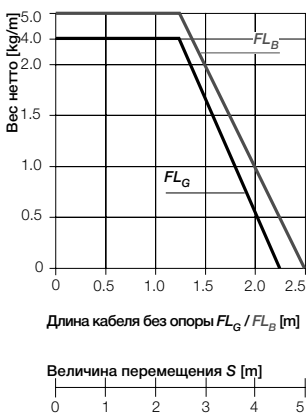

- FL_G = Длина кабеля без опоры с прямой ветвью
- FL_B = Длина кабеля без опоры с допустимым провисом
- S = Величина перемещения
- R = Радиус изгиба
- H = Номинальная монтажная высота
- H_f = Необходимая монтажная высота
- D = Радиус выступа энергогусеницы в конечном положении

Вам необходимы гибкие кабели? Совет: Chainflex® CF211

устойчивый к воздействию масел, трудновоспламеняющийся, внешняя оболочка из ПВХ, экранированный.

Подробная информация - см. ассортимент специальных кабелей igus® для использования в Энергогусеницы ► Страница 52 или www.igus.ru/ru/CF211

IGUS® CHAINFLEX® CF211



Энергогусеницы среднего размера

Внутренняя высота: 21 мм



Энергогусеницы среднего размера

H = 145 Высота предварительного натяжения около 25 мм
H_F = H + 25 мм Необходимая высота монтажа в свету

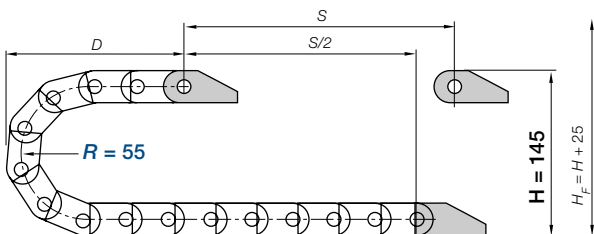

Установочные размеры

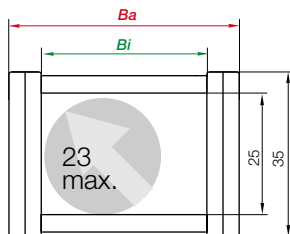

Программа поставки

E-Chains®

Номер изделия	Принцип открывания	Bi [mm]	Ba [mm]	R [mm]
2500.02.055.0	Откидные сепараторы	25	41	55
2500.03.055.0	Откидные сепараторы	38	54	55
2500.05.055.0	Откидные сепараторы	57	73	55
2500.07.055.0	Откидные сепараторы	77	93	55
2500.10.055.0	Откидные сепараторы	103	119	55

Программа поставки

Присоединительные элементы

Элемент	Номер изделия
	2020.34PZB+
	2030.34PZB+
	2050.34PZB+
	2070.34PZB+
	2100.34PZB+

Энергогусеницы микро E-Chains®
 Внутренняя высота: 25 мм

Вы не нашли нужный размер? - Позвоните нам!

info@igus.de

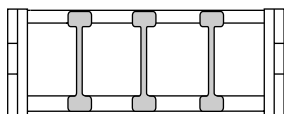

Внутреннее разделение

2	Вертикальный сепаратор,
10	Серии 201

www.igus.ru

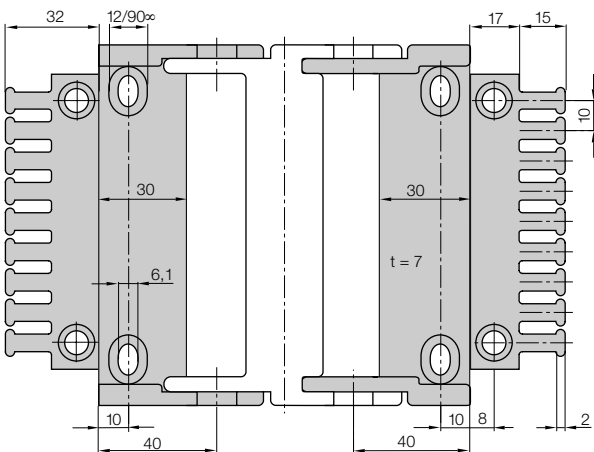

Присоединительные элементы

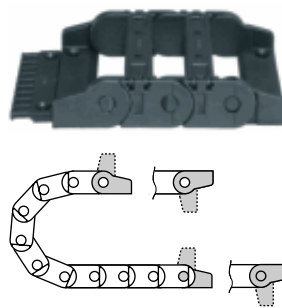

Присоединительный элемент - с уменьшением растягивающего усилия: выступ ленты.
 Номер изделия: 2XXX.34PZB+

igus® GmbH

Для подробной информации о данном продукте igus® ► www.igus.ru

75



Энергогусеницы серии 2700, откидные сепараторы во внешнем радиусе



Откидной механизм, с выбором стороны откидывания - влево или вправо.

Технические данные

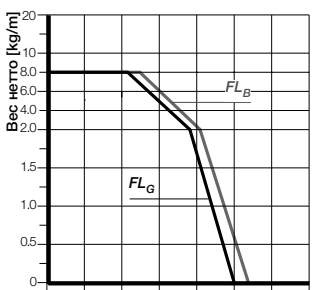

Длина кабеля без опоры FL_G / FL_B [m]

Величина перемещения S [m]

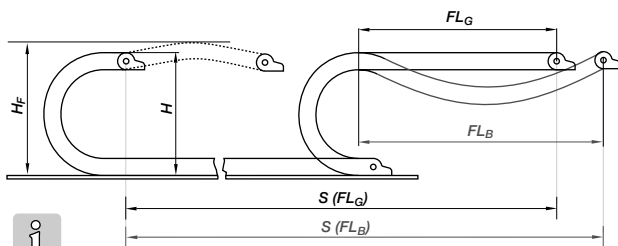
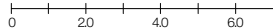

- FL_G = Длина кабеля без опоры с прямой ветвью
- FL_B = Длина кабеля без опоры с допустимым провисом
- S = Величина перемещения
- R = Радиус изгиба
- H = Номинальная монтажная высота
- H_f = Необходимая монтажная высота
- D = Радиус выступа энергогусеницы в конечном положении

Вам необходимы гибкие кабели? Совет: **Chainflex® CF31**

Кабель управления двигателем на основе ПВХ, внешняя оболочка из ПВХ, устойчивый к воздействию масел, трудновоспламеняющийся, экранированный.

Подробная информация - см. ассортимент специальных кабелей igus® для использования в Энергогусеницы ► Страница 60 или www.igus.ru/ru/CF31

IGUS® CHAINFLEX® CF31

Энергогусеницы среднего размера

Внутренняя высота: 35 мм



Энергогусеницы среднего размера

H = 200 Высота предварительного натяжения около 35 мм
H_F = H + 35 мм Необходимая высота монтажа в свету

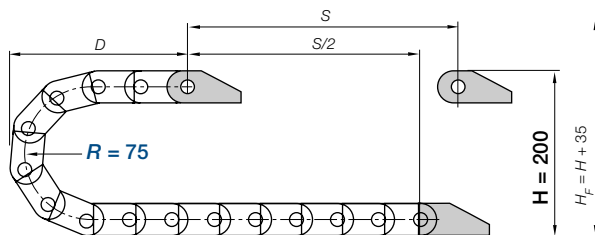

Установочные размеры

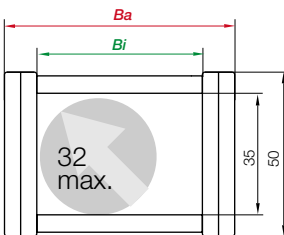

Программа поставки

E-Chains®

Номер изделия	Принцип открывания	Bi [mm]	Ba [mm]	R [mm]
2700.05.075.0	Откидные сепараторы	50	66	75
2700.07.075.0	Откидные сепараторы	75	91	75
2700.10.075.0	Откидные сепараторы	100	116	75
2700.12.075.0	Откидные сепараторы	125	141	75
2700.15.075.0	Откидные сепараторы	150	166	75

Программа поставки

Присоединительные элементы

Элемент	Номер изделия
	2605.34PZB
	2607.34PZB
	2610.34PZB
	2612.34PZB
	2615.34PZB

Энергогусеницы микро E-Chains®
 Внутренняя высота: 35 мм

Вы не нашли нужный размер? - Позвоните нам!

info@igus.de

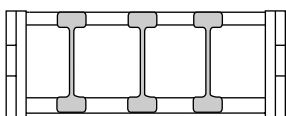

Внутреннее разделение

3	Вертикальный сепаратор,
12	Серии 260

www.igus.ru

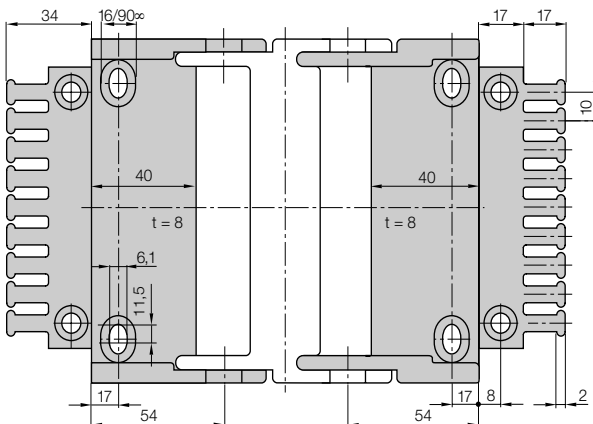

Присоединительные элементы

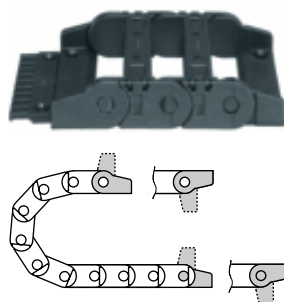

Присоединительный элемент - с уменьшением растягивающего усилия: выступ ленты
 Номер изделия: 26XX.34PZB

igus® GmbH

Для подробной информации о данном продукте igus® ► www.igus.ru

77



Энергогусеницы серии 3500, откидные сепараторы во внешнем радиусе



Откидной механизм, с выбором стороны откидывания - влево или вправо.

Технические данные

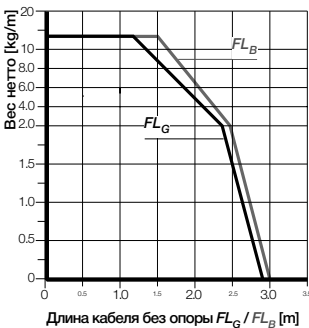

Величина перемещения S [m]

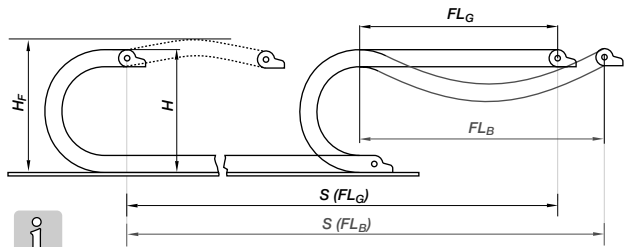

- FL_G = Длина кабеля без опоры с прямой ветвью
- FL_B = Длина кабеля без опоры с допустимым провисом
- S = Величина перемещения
- R = Радиус изгиба
- H = Номинальная монтажная высота
- H_f = Необходимая монтажная высота
- D = Радиус выступа энергогусеницы в конечном положении

Вам необходимы гибкие кабели? Совет: Chainflex® CF240

Кабель передачи данных на основе ПВХ, для высоких нагрузок, внешняя оболочка из ПВХ, экранированный, устойчивый к воздействию масел, трудновоспламеняющийся

Подробная информация - см. ассортимент специальных кабелей igus® для использования в Энергогусеницы ► Страница 50 или www.igus.ru/ru/CF240

IGUS® CHAINFLEX® CF240



Энергогусеницы среднего размера

Внутренняя высота: 45 мм



Энергогусеницы
среднего
размера

 $H = 215$ Высота предварительного натяжения около 40 мм
 $H_F = H + 40$ мм Необходимая высота монтажа в свету

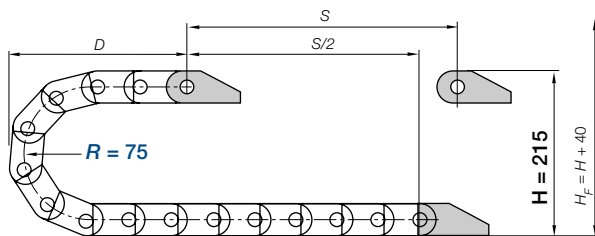

Установочные размеры

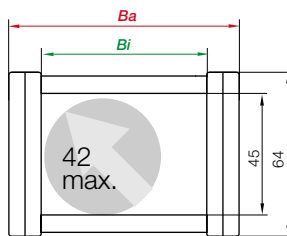

Программа поставки

E-Chains®

Номер изделия	Принцип открывания	Bi [mm]	Ba [mm]	R [mm]
3500.07.075.0	Откидные сепараторы	75	95	75
3500.10.075.0	Откидные сепараторы	100	120	75
3500.12.075.0	Откидные сепараторы	125	145	75
3500.15.075.0	Откидные сепараторы	150	170	75
3500.17.075.0	Откидные сепараторы	175	195	75

Программа поставки

Присоединительные элементы

Элемент	Номер изделия
	3075.34PZB
	3100.34PZB
	3125.34PZB
	3150.34PZB
	3175.34PZB

Энергогусеницы
микро E-Chains®
Внутренняя высота:
45 мм

Вы не нашли нужный размер? - Позвоните нам!

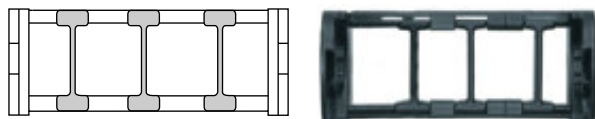

Внутреннее разделение

	Вертикальный сепаратор, Серии 301
---	--------------------------------------

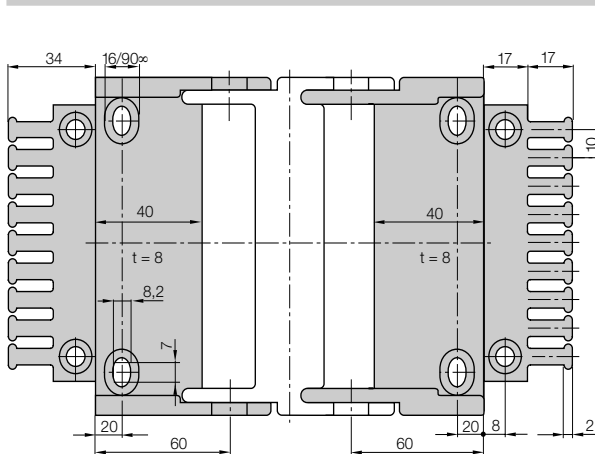

Присоединительные элементы

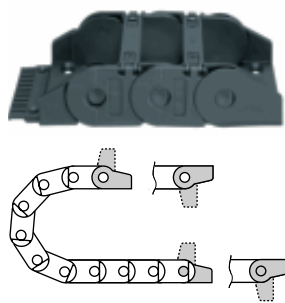

Присоединительный элемент - с уменьшением растягивающего усилия: выступ ленты
Номер изделия: 3XXX.34PZB

Для подробной информации о данном продукте igus® ► www.igus.ru

info@igus.de

www.igus.ru

igus® GmbH

Системы энергогусениц igus®

info@igus.de



Энергогусеницы серии E4.32 с полным комплектом сепараторов - сепараторы с обеих сторон удаляют.

www.igus.ru

Технические данные

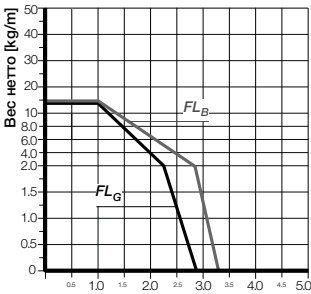

Длина кабеля без опоры FL_G / FL_B [m]

Величина перемещения S [m]

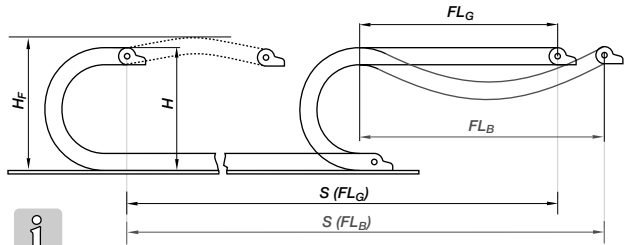
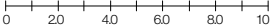

- FL_G = Длина кабеля без опоры с прямой ветвью
- FL_B = Длина кабеля без опоры с допустимым провисом
- S = Величина перемещения
- R = Радиус изгиба
- H = Номинальная монтажная высота
- H_F = Необходимая монтажная высота
- D = Радиус выступа энергогусеницы в конечном положении

igus® GmbH

Вам необходимы гибкие кабели? Совет: **Chainflex® CF300.UL**

Кабель управления двигателем на основе TPE для максимальных нагрузок, внешняя оболочка из TPE, устойчивый к воздействию минеральных и биологических масел и УФ-излучения, не содержит галогенов и ПВХ

Подробная информация - см. ассортимент специальных кабелей igus® для использования в Энергогусеницы ► Страница 62 или www.igus.ru/ru/CF300

IGUS® CHAINFLEX® CF300.UL

Энергогусеницы большого размера

Внутренняя высота: 32 мм



Энергогусеницы
большого
размера

$H = 205$ Высота предварительного натяжения около 40 мм
 $H_F = H + 40$ Необходимая высота монтажа в свету

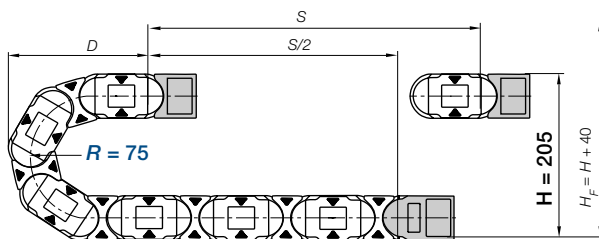

Установочные размеры

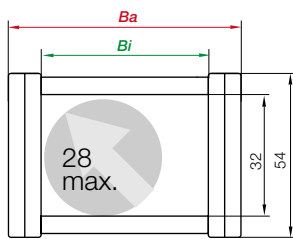

32

Программа поставки

E-Chains®

Номер изделия	Принцип открывания	Bi [mm]	Ba [mm]	R [mm]
E4.32.05.075.0	Съемный сепаратор	50	73	75
E4.32.07.075.0	Съемный сепаратор	75	98	75
E4.32.10.075.0	Съемный сепаратор	100	123	75
E4.32.15.075.0	Съемный сепаратор	150	173	75
E4.32.18.075.0	Съемный сепаратор	175	198	75

Программа поставки

Присоединительные элементы

Элемент
Номер изделия
E4.320.07.[2].12.C
E4.320.07.[2].12.C
E4.320.07.[2].12.C
E4.320.07.[2].12.C
E4.320.07.[2].12.C

Вы не нашли нужный размер? - Позвоните нам!

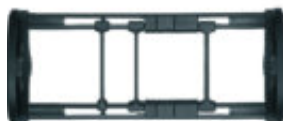
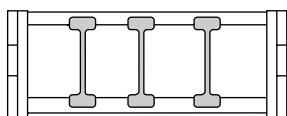

Внутреннее разделение

2,5	Вертикальный сепаратор,	
12	Серии	281

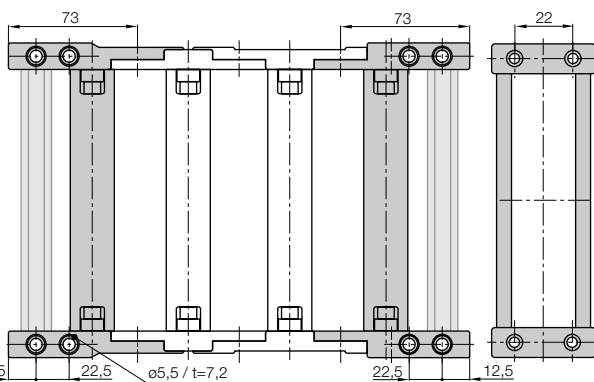

Присоединительные элементы

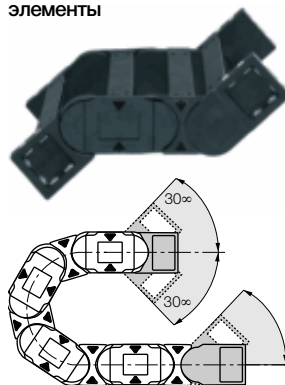

Присоединительные элементы КМА - дополнительно с С-профилем артикульный номер. E4.320.XX.[1 или 2].12

Указание: Система E4.1 может завершаться как внутренней, так и внешней накладкой. В захватном приспособлении внешняя накладка всегда образует первое звено. В зависимости от четного или нечетного количества секций. Пожалуйста, укажите [1] для нечетного или [2] для четного числа секций

Для подробной информации о данном продукте igus® ► www.igus.ru

Энергогусеницы
большого размера
Внутренняя высота:
32 мм

info@igus.de

www.igus.ru

igus® GmbH

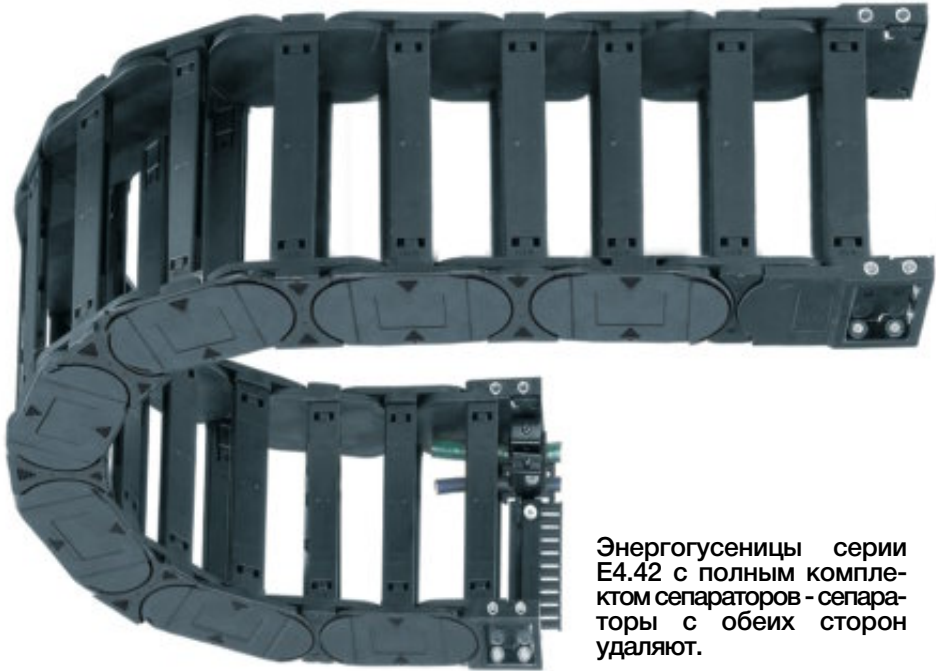

Энергогусеницы серии E4.42 с полным комплектом сепараторов - сепараторы с обеих сторон удаляют.

Технические данные

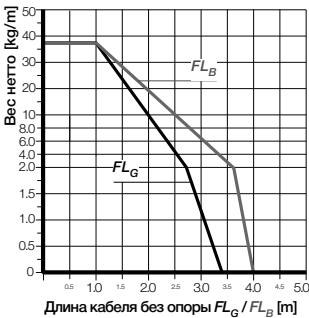

Величина перемещения S [м]

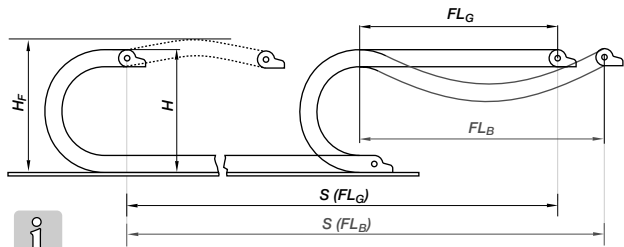
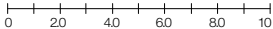

- FL_G = Длина кабеля без опоры с прямой ветвью
- FL_B = Длина кабеля без опоры с допустимым провисом
- S = Величина перемещения
- R = Радиус изгиба
- H = Номинальная монтажная высота
- H_f = Необходимая монтажная высота
- D = Радиус выступа энергогусеницы в конечном положении

Вам необходимы гибкие кабели? Совет: Chainflex® CF211

Кабель передачи данных на основе ПВХ, для высоких нагрузок, внешняя оболочка из ПВХ, экранированный, устойчивый к воздействию масел

Подробная информация - см. ассортимент специальных кабелей igus® для использования в Энергогусеницы ▶ Страница 52 или www.igus.ru/ru/CF211

IGUS® CHAINFLEX® CF211



Энергогусеницы большого размера

Внутренняя высота: 42 мм



Энергогусеницы
большого
размера

$H = 265$ Высота предварительного натяжения около 40 мм
 $H_F = H + 40$ Необходимая высота монтажа в свету

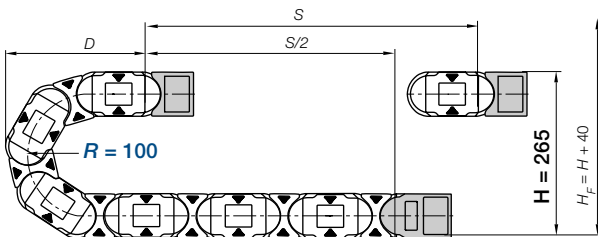

Установочные размеры

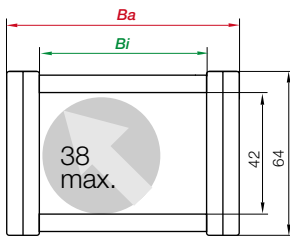

42

Программа поставки

E-Chains®

Номер изделия	Принцип открывания	Bi [mm]	Ba [mm]	R [mm]
4.42.07.100.0	Съемный сепаратор	75	101	100
4.42.10.100.0	Съемный сепаратор	100	126	100
4.42.12.100.0	Съемный сепаратор	125	151	100
4.42.15.100.0	Съемный сепаратор	150	176	100
4.42.18.100.0	Съемный сепаратор	175	201	100

Программа поставки

Присоединительные элементы

Элемент	Номер изделия
	E4.420.07.1.12 C
	E4.420.10.1.12 C
	E4.420.12.1.12 C
	E4.420.15.1.12 C
	E4.420.18.1.12 C

Энергогусеницы
большого размера
Внутренняя высота:
42 мм

Вы не нашли нужный размер? - Позвоните нам!

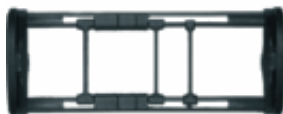
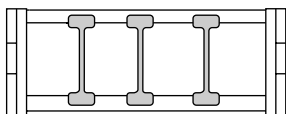

Внутреннее разделение

2,5	Вертикальный сепаратор,	
14	Серии	381

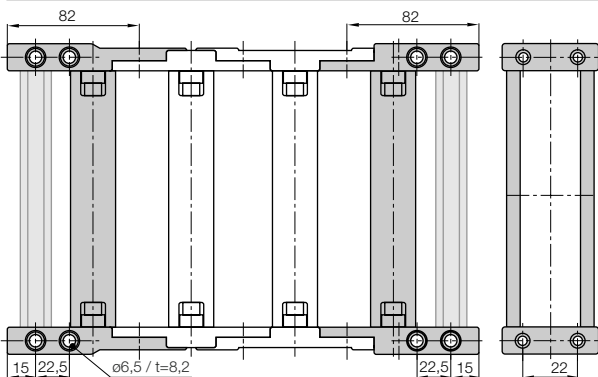

Присоединительные элементы

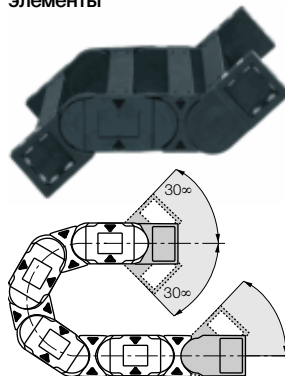

Присоединительные элементы KMA - дополнительно с С-профилем артикульный номер. E4.420.XX.1 или 2.12

Указание: Система E4.1 может завершаться как внутренней, так и внешней накладкой. В захватном приспособлении внешняя накладка всегда образует первое звено. В зависимости от четного или нечетного количества секций. Пожалуйста, укажите 1 для нечетного или 2 для четного числа секций

Для подробной информации о данном продукте igus® ► www.igus.ru

info@igus.de

www.igus.ru

igus® GmbH



Энергогусеницы серии E4.56 с полным комплектом сепараторов - сепараторы с обеих сторон удаляют.

Технические данные

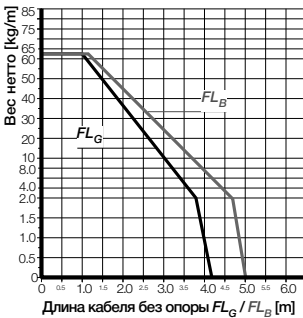

Величина перемещения S [m]

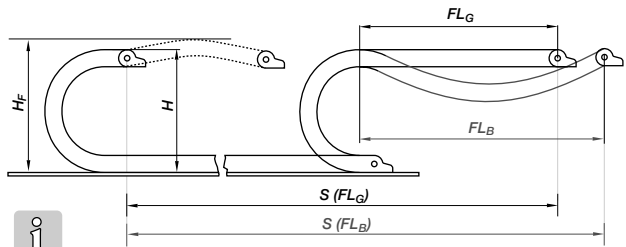
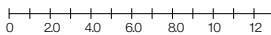

- FL_G = Длина кабеля без опоры с прямой ветвью
- FL_B = Длина кабеля без опоры с допустимым провисом
- S = Величина перемещения
- R = Радиус изгиба
- H = Номинальная монтажная высота
- H_F = Необходимая монтажная высота
- D = Радиус выступа энергогусеницы в конечном положении

Вам необходимы гибкие кабели? Совет: **Chainflex® CF21.UL**

Кабель управления сервоприводом на основе ПВХ для высоких нагрузок, внешняя оболочка из ПВХ, экранированный, устойчивый к воздействию масел, трудновоспламеняющийся
 Подробная информация - см. ассортимент специальных кабелей igus® для использования в Энергогусеницы ▶ Страница 56 или www.igus.ru/ru/CF21

IGUS® CHAINFLEX® CF21.UL



Энергогусеницы большого размера

Внутренняя высота: 56 мм



энергогусеницы
большого
размера

$H = 360$ Высота предварительного натяжения около 50 мм
 $H_F = H + 50$ мм Необходимая высота монтажа в свету

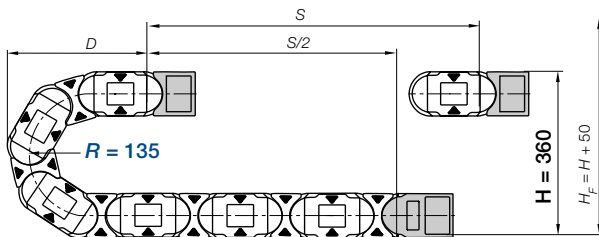

Установочные размеры

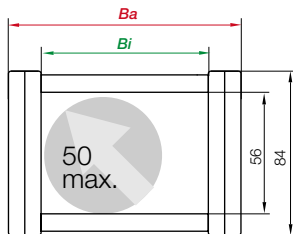

56

Программа поставки

E-Chains®

Номер изделия	Принцип открывания	Bi [mm]	Ba [mm]	R [mm]
E4.56.10.135.0	Съемный сепаратор	100	134	135
E4.56.15.135.0	Съемный сепаратор	150	184	135
E4.56.20.135.0	Съемный сепаратор	200	234	135
E4.56.25.135.0	Съемный сепаратор	250	284	135
E4.56.30.135.0	Съемный сепаратор	300	334	135

Программа поставки

Присоединительные элементы

Элемент	Номер изделия
	E4.560.10.1.12.C
	E4.560.15.1.12.C
	E4.560.20.1.12.C
	E4.560.25.1.12.C
	E4.560.30.1.12.C

Энергогусеницы
большого размера
Внутренняя высота:
56 мм

info@igus.de

Вы не нашли нужный размер? - Позвоните нам!

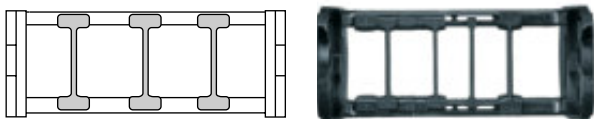

Внутреннее разделение

	Вертикальный сепаратор,
3	Серии 401

www.igus.ru

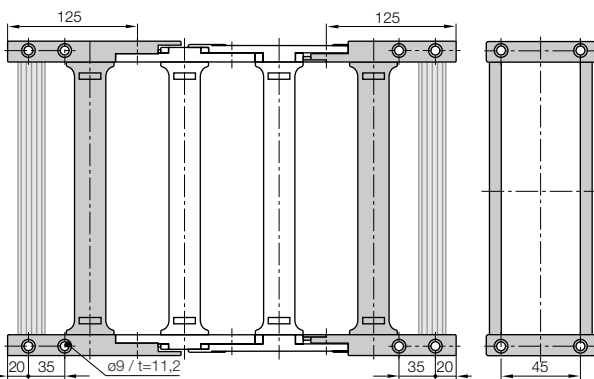

Присоединительные элементы

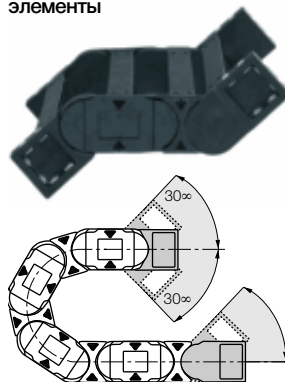

Присоединительные элементы KMA - дополнительно с С-профилем артикульный номер. E4.560.XX.1 или 2.12

Указание: Система E4.1 может завершаться как внутренней, так и внешней накладкой. В захватном приспособлении внешняя накладка всегда образует первое звено. В зависимости от четного или нечетного количества секций. Пожалуйста, укажите 1 для нечетного или 2 для четного числа секций

Для подробной информации о данном продукте igus® ► www.igus.ru

igus® GmbH

Системы энергогусениц igus®

info@igus.de

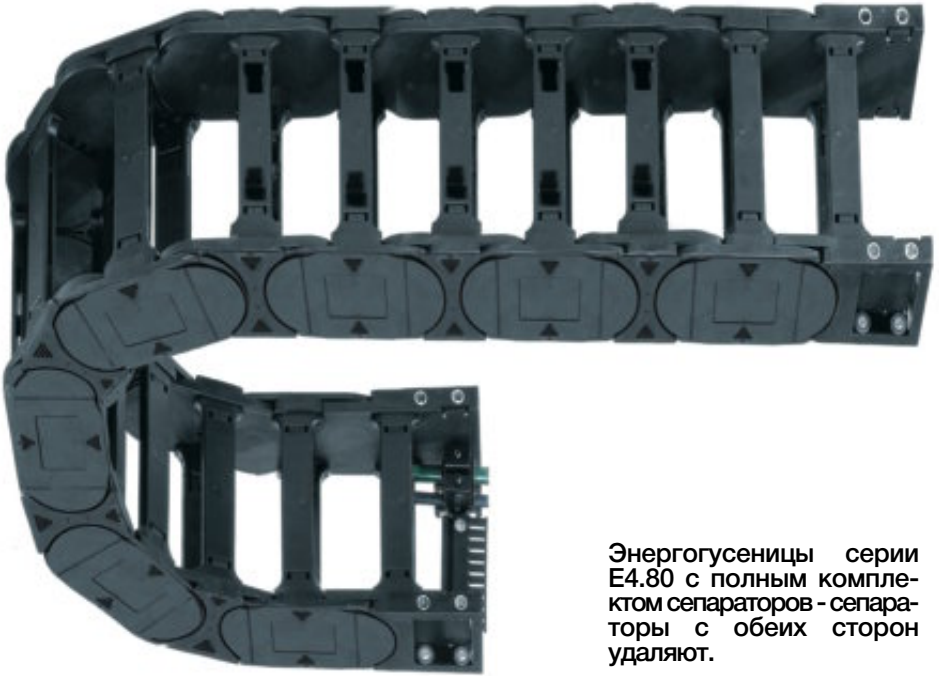

Энергогусеницы серии E4.80 с полным комплектом сепараторов - сепараторы с обеих сторон удаляют.

www.igus.ru

Технические данные

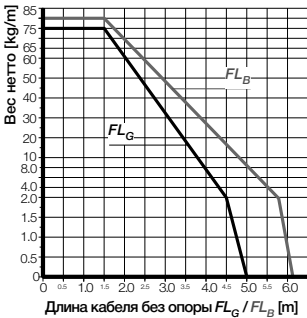

Величина перемещения S [m]

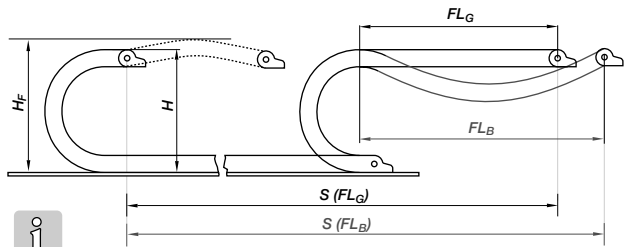
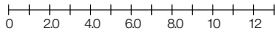

- FL_G = Длина кабеля без опоры с прямой ветвью
- FL_B = Длина кабеля без опоры с допустимым провисом
- S = Величина перемещения
- R = Радиус изгиба
- H = Номинальная монтажная высота
- H_f = Необходимая монтажная высота
- D = Радиус выступа энергогусеницы в конечном положении

igus® GmbH

Вам необходимы гибкие кабели? Совет: Chainflex® CFBUS

Кабель шины на основе TPE для максимальных нагрузок, внешняя оболочка на основе TPE, устойчивый к воздействию минеральных и биологических масел, трудновоспламеняющийся
 Подробная информация - см. ассортимент специальных кабелей igus® для использования в Энергогусеницы ► Страница 54 или www.igus.ru/ru/CFBUS

CHAINFLEX® CFBUS

Энергогусеницы большого размера

Внутренняя высота: 80 мм



Энергогусеницы
большого
размера

H = 408 Высота предварительного натяжения около 60 мм
H_F = H + 60 мм Необходимая высота монтажа в свету

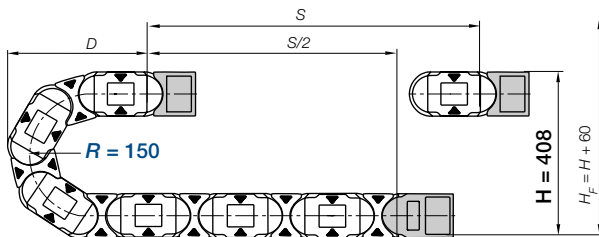

Установочные размеры

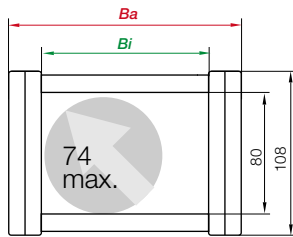

80

Программа поставки

E-Chains[®]

Номер изделия	Принцип открывания	Bi [mm]	Ba [mm]	R [mm]
E4.80.10.150.0	Съемный сепаратор	100	150	150
E4.80.15.150.0	Съемный сепаратор	150	200	150
E4.80.20.150.0	Съемный сепаратор	200	250	150
E4.80.25.150.0	Съемный сепаратор	250	300	150
E4.80.30.150.0	Съемный сепаратор	300	350	150

Программа поставки

Присоединительные элементы

Элемент
Номер изделия
E4.800.10.[1].12.C
E4.800.15.[1].12.C
E4.800.20.[1].12.C
E4.800.25.[1].12.C
E4.800.30.[1].12.C

Энергогусеницы
большого размера
Внутренняя высота:
80 мм

Вы не нашли нужный размер? - Позвоните нам!

info@igus.de

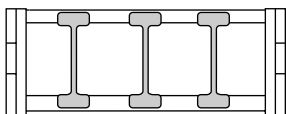

Внутреннее разделение

3	Вертикальный сепаратор,	
18	Серии	501

www.igus.ru

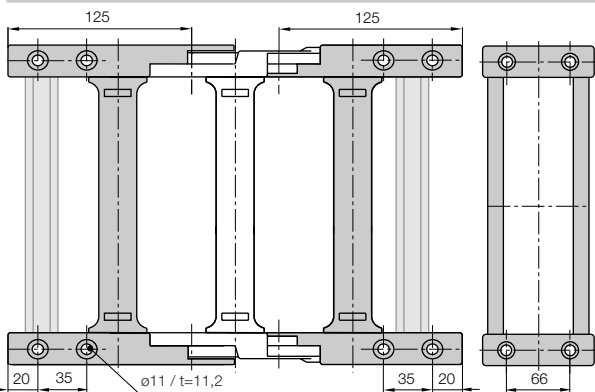

Присоединительные элементы KMA - дополнительно с С-профилем артикульный номер. E4.800.XX.[1] или [2].12

Присоединительные элементы

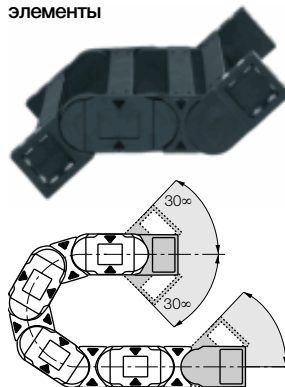

igus GmbH

